



La Calidad Profesional

WIRQUIN PRO

una nueva gama de productos exclusivamente reservados y adaptados para uso profesional.



LAS SOLUCIONES WIRQUIN PRO

WC - EVACUACIÓN
RACORS - BAÑOS **2013**



ÍNDICE

Introducción a Wirquin Pro:

Introducción.....	4
Pro tecnología.....	7
Pro calidad	8
Pro servicio	12

Las Soluciones Wirquin Pro:

WC.....	13
Bati-support	15
Cisternas plásticas	22
Mecanismos	23
Flotadores	25
Accesorios WC	27
Tapas WC	28

RACORS.....	29
Manguitos Rígidos	32
Manguitos Flexibles/Extensibles	33
Manguitos PVC Flexibles.....	34
Magicoudes.....	35

EVACUACIÓN	37
Ducha de obra	39
Ducha.....	48
Sumideros.....	51
Bañera	52
Lavabo/Bidé.....	54
Fregadero	60
Antivaciado	65
Accesorios.....	66

BAÑO	71
Tarimas de teca.....	73
Barras de apoyo	74

Índice	75
---------------------	-----------



La Calidad Profesional

WIRQUIN

Fábrica de innovación.

La sociedad crea y fabrica equipamientos para sanitarios. Pionero en todos los campos de este sector. Algunas de sus creaciones han sido reconocidas como referentes en el mercado, entre las cuales el sistema Quick-Clac, el manguito flexible y el MAGICOUDE.

WIRQUIN

Especialista del sanitario.

La única fábrica francesa de equipamiento sanitario, que cuenta con 4 gamas completas:

- ▶ UNIVERSO WC
- ▶ EVACUACIÓN
- ▶ MANGUITOS/RACORS
- ▶ UNIVERSO BAÑO

WIRQUIN

Un grupo internacional.

Desde su creación en 1977, la empresa ha realizado un desarrollo impresionante.

Hoy el grupo Wirquin tiene una red a nivel internacional con 10 filiales, en: Sudáfrica, China, España, Francia, Portugal, Rumania y Rusia, de las cuales 7 fabricas.

Wirquin comercializa sus productos en más de 60 países y emplea más de 1000 personas.

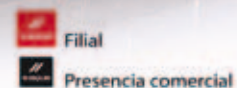



- ▶ Productos FIABLES y COMPETITIVOS
- ▶ Embalaje ROBUSTO y FÁCIL de almacenar
- ▶ Informaciones claras y prácticas

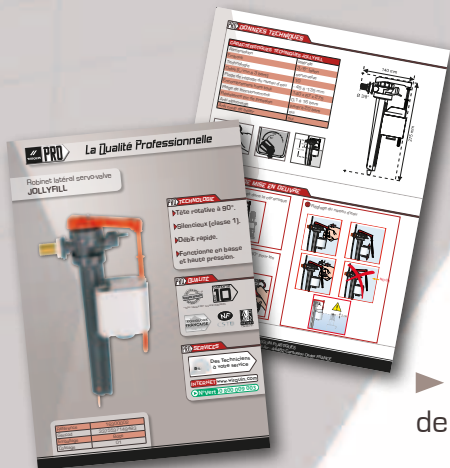

- ▶ Documentos técnicos y fichas de montaje.

Porqué conocemos las exigencias de su profesión, Wirquin Pro responde perfectamente a todas sus necesidades a diario.

Una GAMA INNOVADORA

para equipamientos sanitarios !

UNIVERSO WC

Se compone de mecanismos de descarga con sistema revolucionario D3 System, para facilitar su instalación, de grifos flotadores servo válvulas, ultima generación (gama Jollyfill), de bastidores empotrables (intramuros), de cisternas plásticas y de múltiples modelos de tapas de WC (plásticas, madera prensada, madera natural,...).

EVACUACIONES

Wirquin pro propone sistemas de evacuación optimos para duchas y bañeras, nueva gama de canaletas/sumideros o los SB600, diseños ultra planos para fregaderos como pueden ser los modelos Hopy y Senzo, y una gama de sifones y válvulas dentro de la cual hemos integrado la gama diseño en latón cromado para lavabo y bidet.

BAÑO

Ya sea para la decoración del espacio baño (columnas de ducha y tarimas de teka) o sea para la renovación (conjuntos de ducha, flexibles, mini duchas,...) la gama destinada al baño responde a todas las necesidades.

RACORS

Una gama completa de racors y manguitos WC. Soluciones a todo tipo de configuración de conexión: gama Magicoude.



La Calidad Profesional

Nuestro compromiso se basa en 3 ejes:

LA TECNOLOGÍA

LA CALIDAD

EL SERVICIO



ISO 9001

ISO 14001

QUAL/2007/29617

ENV/2008/33214

CARQUEFOU

LA POLÍTICA DE WIRQUIN PRO

Siempre atento para responder a las expectativas de sus clientes, Wirquin amplía hoy su oferta y lanza WIRQUIN PRO una nueva gama de productos exclusivamente reservada para los profesionales.

Fiable y competitiva, esta nueva gama de productos responde perfectamente a todas las necesidades cotidianas de sus clientes.

Porqué los **profesionales** exigen la máxima calidad

¡WIRQUIN PRO les ofrece lo mejor!

Ésta es nuestra política

Wirquin se mantiene a su lado, desde la concepción de los productos hasta el servicio postventa, para lograr nuestro objetivo:

PONER LA CALIDAD PROFESIONAL

al servicio de nuestros clientes

LA TECNOLOGÍA WIRQUIN PRO

UN EQUIPO I+D DINÁMICO



La innovación se inscribe en un paso global de empresa. El equipo de Investigación y desarrollo propone permanentemente soluciones, siempre más competitivas, para los profesionales: ahorro de tiempo, facilidades de instalación, productos para la economía de agua...

UNA TECNOLOGÍA FRANCESA



AL SERVICIO DE LA COMPETITIVIDAD

Nuestros equipos de ingenieros efectúan controles científicos y tecnológicos constantes; esto permite alinearnos constantemente con las exigencias y las evoluciones del mercado profesional.

Nuestra tecnología es una de nuestras muestras de calidad.

MATERIALES DE ÚLTIMA GENERACIÓN



Las fábricas de producción del grupo están dotadas de equipamientos de última generación. Wirquin posee una herramienta de producción flexible y tecnológicamente puntera: 34 prensas y 5 sopladoras, son hoy 60 millones de piezas inyectadas al año. Un taller de molde integrado permite el control total en el producto: desde su concepción hasta comercialización.

LA ISO 9001, NUESTRO COMPROMISO CON LA CALIDAD

WIRQUIN EUROPA certificado ISO 9001 y 14001

El certificado ISO 9001 permite garantizar la calidad de los procesos, con un análisis riguroso de nuestro sistema de gestión de empresas.

ISO 9001, cuyo objetivo consiste en aumentar la satisfacción de nuestros clientes, nos permite asegurar un nivel de calidad correspondiente a sus exigencias y sus necesidades. Este paso muestra la cohesión y el entusiasmo de nuestros equipos basados en la innovación y la iniciativa.

La implicación queda demostrada porque la calidad es un desafío cotidiano:

la calidad, es cada uno de nosotros.

El medio ambiente y el certificado ISO 14001 deben ser, ante todo, un propósito cotidiano de cada uno de los empleados Wirquin.

Wirquin incentiva a participar en la prevención de la polución y a cumplir las normativas en relación a nuestras exigencias.

Con estas dos certificaciones, WIRQUIN afirma su compromiso y su voluntad de desarrollo y de persistencia.



ISO 9001

ISO 14001

QUAL/2007/29617
ENV/2008/33214
CARQUEFOU



FSC, UNA CONCEPCIÓN RESPONSABLE DE NUESTROS PRODUCTOS

Utilizando madera certificada **FSC®** para sus productos, Wirquin apoya las explotaciones forestales responsables del mundo, y a la vez, cumple las normativas del medioambiente, sociales y económicas, conforme a los estándares **FSC®**.



The mark of responsible forestry



WIRQUIN PRO Y SUS GARANTÍAS

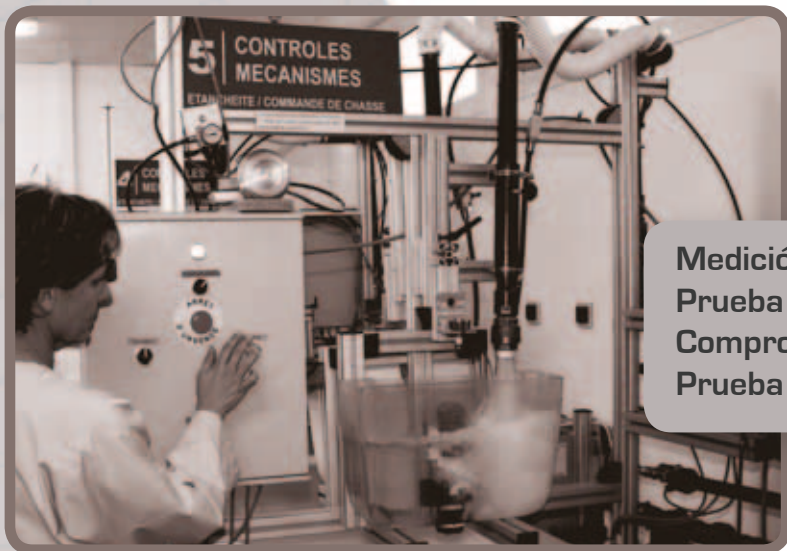

Medición dimensional sin contacto mediante vídeo.
 Prueba de flujo, impermeabilidad, resistencia, choque térmico...
 Comprobación de esquemas y de los tiempos de montaje.
 Prueba en condiciones extremas antes de su comercialización.



UN NUEVO LABORATORIO recién inaugurado: un espacio de 100 m², un equipo técnico de más de 12 personas y un equipo tecnológico puntero, nos permiten la realización de los tests de nuestros productos.

GARANTÍAS

CISTERNAS EMPOTRADAS

Todas referencias 10 años
 Accesorios y recambios 2 años

CISTERNAS

Todas referencias 10 años
 Accesorios y recambios 2 años

MECANISMOS / GRIFOS FLOTADORES

Todas referencias 10 años
 Accesorios, recambios, mecanismos de renovación de latón 2 años

TAPAS (y accesorios coordinados)

Todas las referencias 2 años
 Accesorios WC (escobilleros, porta-rollos...) 2 años
 Recambios 2 años

ACCESORIOS BAÑO

Accesorios a poner, todas referencias 2 años

Accesorios a fijar, todas referencias 2 años
 Armarios de baño o farmacias, todas referencias 2 años

RACORS/MANGUITOS WC

Todas referencias 2 años
 Gama de racors flexibles MAGICOUDE 5 años
 Accesorios y recambios 2 años

DUCHA DE OBRA

Todas referencias 5 años
 Accesorios 2 años

EVACUACIÓN

Todas referencias excepto casos específicos abajo 2 años
 Desagüe de bañera con cable ELTON, SB600 5 años
 Desagüe de ducha TWISTO, TOURBILLON, TYPHON, JAMES, SLIM 5 años
 Sifón flexible COMPACTO 5 años
 Gama (sifones, conjuntos) TODO EN UNO 5 años
 Desagüe de bañera y de lavabo QUICK CLAC 5 años

Sifón ESPACIO 5 años
 Sifón sin retención de agua SENZO 5 años
 Desagüe ultra-plano HOPY 5 años
 Pies de platos de ducha 5 años
 Accesorios y recambios 2 años

ANTI-VACIADOS

Todas referencias 2 años

JUNTAS

Todas referencias Piezas de desgaste

HIDROTERAPIA

Accesorios (telefonos, flexibles,...), todas referencias 2 años
 Platos de ducha, todas referencias 2 años
 Columnas de ducha, todas referencias 2 años
 Recambios 2 años

COMPONENTES ELECTRÓNICOS

Todas gamas 1 año



WIRQUIN Y LA NORMATIVA NF: UNA DISTINCIÓN DE PROFESIONALIDAD

La **norma NF** regula las características y criterios de resultado de productos objetivos y mesurables. La **marca NF** es concedida por AFNOR CERTIFICACIÓN, organismo certificador imparcial e independiente que verifica que el resultado, el nivel de calidad de los productos y la organización de la empresa están conforme con la norma.

¿Cómo reconocer un producto con certificado NF?

- Verificar que el logotipo NF figura sobre el producto del mismo o sobre su embalaje.
- Pedirle al fabricante una copia de su certificado.
- Consultar la lista de los productos certificados.
- Ponerse en contacto con AFNOR: certification@afnor.org / marque-nf@afnor.org

WIRQUIN como marca de calidad, comercializa sus productos en base los siguientes criterios:

Productos	Desagüe		Tubo de salida Ø x L (mm)	Desagüe+sifón			Sifón sólo		Exceso		Nivel de agua (mm)
	Flujo de agua [l/s]			Flujo de agua [l/s]			Flujo de agua [l/s]		Flujo de agua [l/s]		
	h=120 (mm)*	h=300 (mm)*		h=15 (mm)*	h=120 (mm)*	h=300 (mm)*	h=120 (mm)*	h=300 (mm)*	h=30 (mm)*	h=60 (mm)*	
Lavabo / Bidet NF EN 274 1"1/4 Ø32 mm	0,6		30 x 100		0,5		0,6		0,25		50
Bañera NF EN 274 1"1/2 Ø40 mm		1	36 x 100			0,8		0,85		0,6	50
Cisterna NF EN 274 1"1/2 Ø40 mm			36 x 100	Ø90 0,4	Ø50 / Ø60 0,4				0,25		50
Fregadero NF EN 274 1"1/2 Ø40 mm	0,7		36 x 100		0,6		0,7		0,25		50
Estanquidad	< 1 litro/hora						0 gr de agua a 0,1 bar				

*Altura de agua en condiciones de Test.

UNIVERSO EVACUACIÓN:

Principales criterios por tipo de producto:

Garantía de los malos olores, que se mide gracias a la reserva de agua:

- Debe ser de ≥ 50 mm.
- La reserva de agua es la distancia entre el punto mas bajo del sifón y la altura mínima de agua en el sifón.
- El agua contenida en este espacio hace barrera contra los malos olores

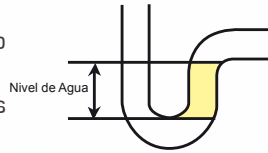

Eficacia de evacuación calculada gracias al caudal de evacuación mínimo:

- Una medida de caudal no tiene ningún valor si no se efectúa bajo una altura de agua determinada. Todas las medidas comunicadas por Wirquin son realizadas bajo condiciones definidas por la NF, como por ejemplo:
 - Elementos de evacuación: válvulas, sifones...
 - Aparato sanitario: lavabo, bañera, plato de ducha...

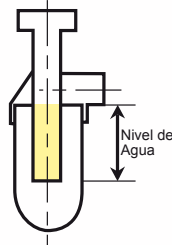

Nivel de calidad constante, asegura la perfecta estanquidad de nuestros productos:

- Válvulas < 1 litro/Hora
- Sifones: 0 gr de agua bajo 0.1 bar

Los productos NF están adaptados a los materiales y dimensiones de su equipo:

- Los diámetros de filtage deben responder a las dimensiones estándares del mercado:
 - Para Ø32: G 1"1/4 (filitage interior) - G 1"1/4 B (filitage exterior)
 - Para Ø40: G 1"1/2 (filitage interior) - G 1"1/2 B (filitage exterior)

La resistencia térmica del material utilizado:

- Choques térmicos a $95^{\circ} \pm 2^{\circ}$ y $20^{\circ} \pm 5^{\circ}$ durante 10 / 15 minutos.
- Pruebas en máquina térmica, 120 - 150°C según la materia trabajada
- Resistencia de piezas cromadas: prueba con niebla salina

Wirquin más allá de la norma

Wirquin realiza numerosas pruebas adicionales, que aseguran a nuestro cliente un estándar de calidad y seguridad de producto:

- Pruebas de uso
- Pruebas de resistencia para la evacuación de bañera: mínimo de 100.000 ciclos
- Pruebas químicas.

UNIVERSO W.C.:

Principales criterios por familia de productos

Mecanismos de descarga:

- **Resistencia** a 200.000 ciclos mínimo.
- **Caudal de evacuación** $\geq 2,2$ litros/segundo descarga completa y 2 litros/segundo en descarga pequeña.
- **Presión pulsador** < 2 Kg.
- **Estanquidad** junta de cierre
- **Resistencia física y química** a los productos de limpieza corrientes.
- **Caudal mínimo del rebosadero** garantizado (en caso de llenado continuo de la cisterna, el rebosadero garantiza una total evacuación del agua, evitando cualquier desborde y eventuales siniestros).

Grifo Flotador:

- **Resistencia:** 200.000 ciclos mínimo, bajo 2 presiones diferentes.
- **Resistencia:** presión de uso entre 0.5 y 10 bares.
- **Rapidez de llenado:** 3l/min a 0.5 bares - caudal máximo a 3 bares es de 12 l/min.
- **Confort acústico** (clase 1, < 20 decibelios, clase 2, >20 - 30 decibelios).
- **Antisifonaje:** garantiza el antiretorno del agua (aspiración) de la cisterna en el circuito de agua potable.

Bastidor empotrable

- **Resistencia:** verificación de la no deformación del equipo bajo una carga de 400kg.
- **Durabilidad:** ninguna oxidación después de 200 horas de exposición a sustancia salina.

Taza WC suspendida:

- **Reserva de agua** > 50 mm
- **Limpieza de superficie:** la superficie no limpiada después de la descarga es < 50 cm².
- **Evacuación papel:** evacuación completa de 12 hojas de papel.
- **Proyección de agua:** ninguna proyección de agua al exterior de la taza.
- **Carga estática:** ninguna fisura, ni deformación permanente bajo una carga de 400Kg.
- **Caudal de evacuación:** > 1.8l/s para descarga completa y > 1.6l/s para media descarga.



UN EQUIPO COMERCIAL EXPERIMENTADO

Cada día sobre el terreno, nuestra fuerza de venta exclusiva y nuestros representantes, se ponen a su servicio. Nuestros equipos de técnicos le proponen un seguimiento personalizado y formaciones adaptadas.

UNA ASISTENCIA TÉCNICA PERSONALIZADA

Cada día nuestros expertos ofrecen sus servicios y responden de manera eficaz a todas sus necesidades, le atienden y aconsejan.

COBERTURA NACIONAL

Wirquin pone a su disposición una red de ventas con 14 agentes comerciales que abarcan las diferentes zonas del país.

DIRECTOR DE VENTAS:

SERVICIO COMERCIAL:
Tel. 93 876 78 16

SERVICIO DE ASISTENCIA TÉCNICA:
Tel. 902 02 71 66



LAS SOLUCIONES WIRQUIN PRO



WC

Bati-support.....	15
Cisternas plásticas.....	22
Mecanismos.....	23
Flotadores.....	25
Accesorios WC.....	27
Tapas WC.....	28

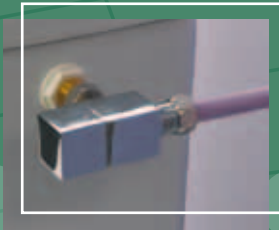

INTRAMUROS FAMILY: CISTERNA EMPOTRADA REGULABLE EN ALTURA EN CADA UTILIZACIÓN

BATI-SUPPORT

WC

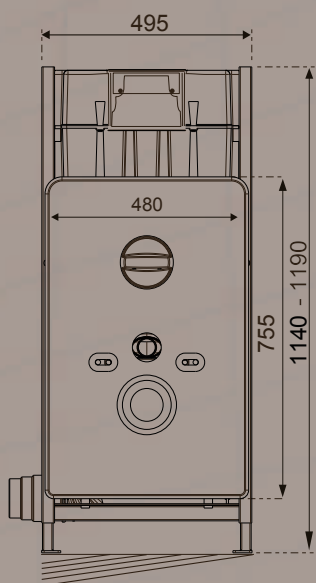

MUY ACCESIBLE

El tanque dispone de una tapa superior que facilita la manipulación dentro del tanque. Viene sin montar para facilitar aún más la instalación.



PRÁCTICA CONEXIÓN

Conexión para la llegada del agua en el centro del tanque (máxima accesibilidad). Ajuste automático del pulsador sin que el espesor del revestimiento sea un problema, gracias al cable del mecanismo.

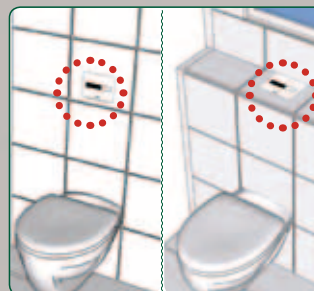

UNIVERSAL

Una sola referencia para la instalación a pared o autoportante. Compatible con una instalación del pulsador frontal o superior. Mantenimiento simplificado.

400 Kg



ROBUSTA

La cisterna Wirquin, soporta una carga 400kg apoyada encima del inodoro, de acuerdo con la normativa NF.

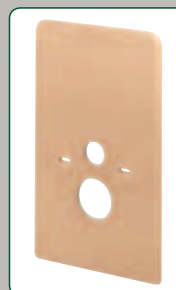

PLACA REVESTIMIENTO

Placa de revestimiento móvil de madera hidrófuga que se puede pintar o decorar con vinilo adhesivo.



EL MÍNIMO GROSOR PARA LA MÁXIMA EVACUACIÓN

135 mm de grosor sin manguito.



EMPUÑADURA

Altura de la taza regulable de 40 a 52 cms, mediante la simple manipulación de un mando ergonómico.

	BATI INTRAMUROS FAMILY	PLACA DE REVESTIMIENTO
REFERENCIA	55718908	55718951
PACKAGING	CAJA	CAJA
MECANISMO	CON CABLE	
FIJACIÓN	SUELO Y PARED	
PCB	1	1



¡NOVEDAD!

INNOVAD!

INTRAMUROS SIMPLY: CISTERNA EMPOTRADA REGULABLE EN ALTURA UNA VEZ FINALIZADA LA INSTALACIÓN

BATI-SUPPORT

WC

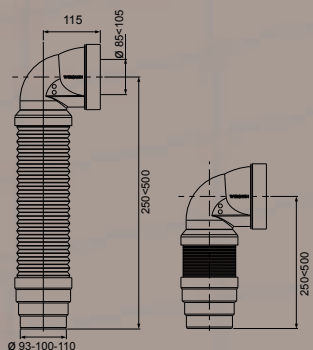
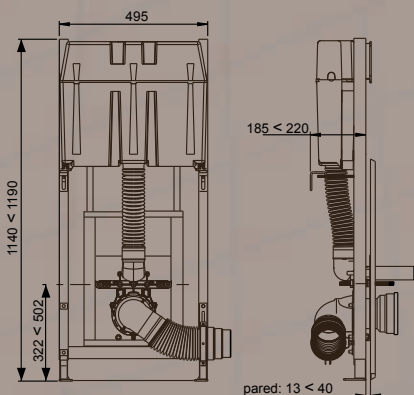

RESISTENTE

La cisterna Wirquin, soporta una carga 400kg apoyada encima del inodoro, de acuerdo con la normativa NF.

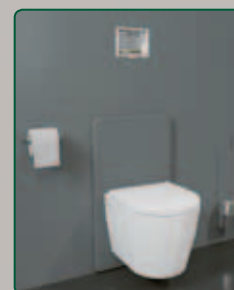

INTEGRADA

Se adapta a cualquier hogar, para no tener que elegir entre estética y funcionalidad. La placa de acabado móvil, se puede personalizar para poder integrarse totalmente en su espacio.

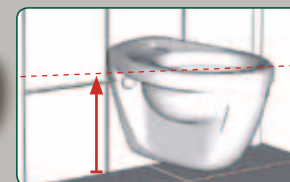

AJUSTABLE

La estructura de la cisterna permite ajustar la altura del inodoro, una vez finalizada la instalación **hasta 130mm (de 390 a 520 mm).**

ACCESIBLE

La tapa de la cisterna viene sin montar, lo que facilita el acceso dentro de la cisterna.



CONEXIÓN FACILITADA

Conexión para la llegada del agua en el centro del tanque (máxima accesibilidad). Ajuste automático del pulsador sin que el espesor del revestimiento sea un problema, gracias al cable del mecanismo.



REGULACIÓN SENZILLA

La altura del inodoro puede ajustarse, una vez terminada la instalación, con la ayuda de una llave (incluida) a través del marco del pulsador. La placa de refuerzo metálica de la estructura, permite desplazar el inodoro sin aflojar sus anclajes.



	INTRAMUROS SIMPLY	PLACA DE REVESTIMIENTO
REFERENCIA	55718575	55718653
PACKAGING	CAJA	CAJA
FIJACIÓN	SUELO Y PARED	
PCB	01	01

INTRAMUROS 1060 : CISTERNA EMPOTRABLE UNIVERSAL

Dotada de un equipamiento óptimo, la nueva cisterna INTRAMUROS 1060 de Wirquin ofrece una solución universal, compatible con el máximo de combinaciones, y con una instalación rápida y fiable.

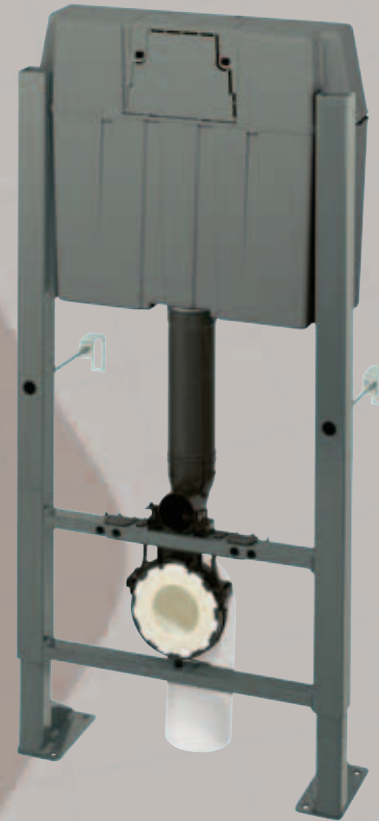
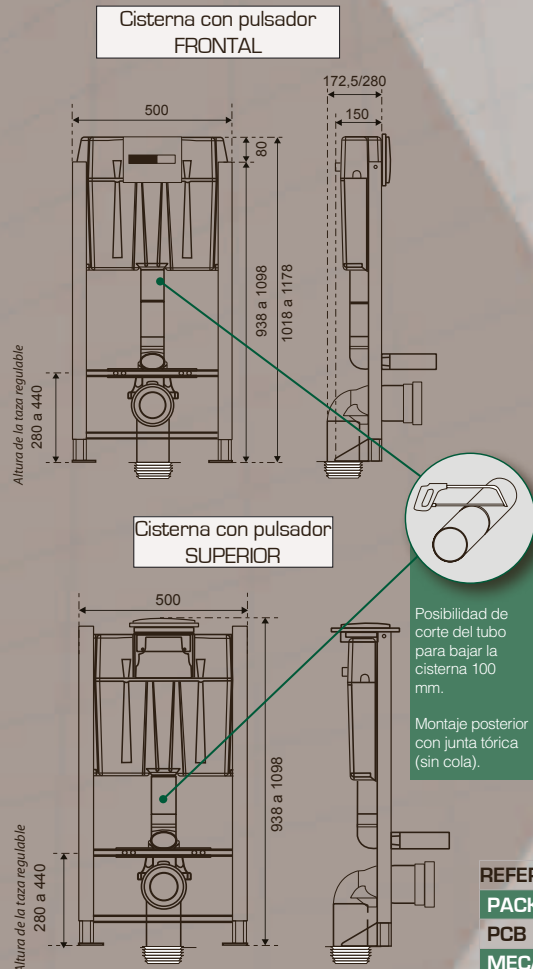

INTRAMUROS 1060	
REFERENCIA	50718150
PACKAGING	CAJA
PCB	01
MECANISMO	CON CABLE
ECONOMIZADOR	DOBLE DESCARGA
FIJACIÓN	AUTOPORTANTE (SUELO/PARED)



ROBUSTA

La cisterna Wirquin, soporta una carga 400kg apoyada encima del inodoro, de acuerdo con la normativa NF.

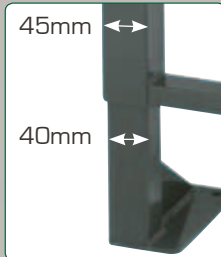

DURADERA

La estructura de la cisterna de WIRQUIN es de acero lacado con una pintura epoxy sometida a un test de 200 horas expuesta a la niebla salina, conforme la norma NF. Garantía anticorrosión.

Espesor del acero:
Estructura : 2mm / Pies : 4mm



ÓPTIMA

Dotada de un sistema economizador de agua (3/6L) certificado NF. Los volúmenes de descarga, pueden ser optimizados a 2,7L / 4L. Flotador JOLLYFILL muy silencioso, rápido y resistente a picos de presión de hasta 20 bares. Entrada de agua 3/8" NF.



UNIVERSAL

Una sola referencia para la instalación a pared o autoportante. Compatible con una instalación del pulsador frontal o superior. Mantenimiento simplificado.



MUY SILENCIOSA

El tanque lleva un aislante acustico, además de un flotador Jollyfill muy silencioso.

BATI-SUPPORT

WC

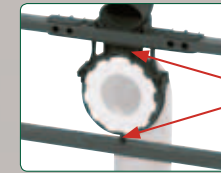

SEGURA

El codo de evacuación, va sujeto por dos puntos a la estructura de la cisterna, evitando su movimiento. Evita las vibraciones.

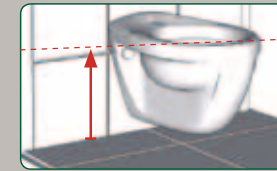

REGULABLE

Regulable en altura (Desde la parte superior de la taza al suelo, variaciones des de 350 a 510 mm).



MUY ACCESIBLE

El tanque dispone de una tapa superior que facilita la manipulación dentro del tanque. Viene sin montar para facilitar aún más la instalación.



EL MÍNIMO GRUESO PARA LA MÁXIMA EVACUACIÓN.

150 mm de grosor.

PRÁCTICA CONEXIÓN.

Conexión para la llegada del agua en el centro del tanque (máxima accesibilidad). Ajuste automático del pulsador sin que el espesor del revestimiento sea un problema, gracias al cable del mecanismo.



RECICLABLE

El aislante del tanque no esta encolado para facilitar su reciclaje.



BATI SUPPORT: LA CISTERNA ECONÓMICA

La Bati Support de Wirquin ofrece una solución calidad/precio, muy rentable, y con una instalación rápida y fiable. Su abertura superior, permite tener un buen acceso para una instalación óptima.

BATI-SUPPORT WC



Pulsador Luna
blanco incluido

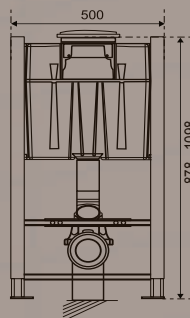
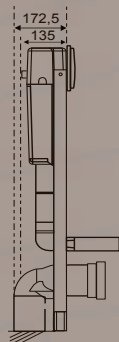
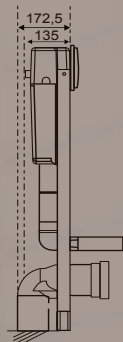
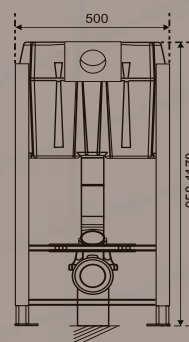

MUY ACCESIBLE

El tanque dispone de una tapa superior que facilita la manipulación dentro del tanque. Viene sin montar para facilitar aún más la instalación.



400 Kg

ROBUSTA

La cisterna Wirquin, soporta una carga 400kg apoyada encima del inodoro, en acuerdo con la normativa NF.



PRÁCTICA CONEXIÓN

Conexión para la llegada del agua en el centro del tanque (máxima accesibilidad). Ajuste automático del pulsador sin que el espesor del revestimiento sea un problema, gracias al cable del mecanismo.

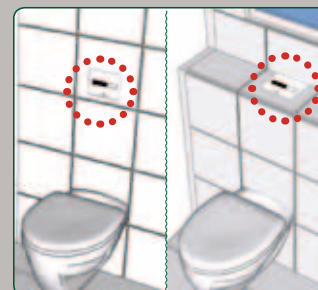

UNIVERSAL

Compatible con una instalación del pulsador frontal o superior. Mantenimiento simplificado.

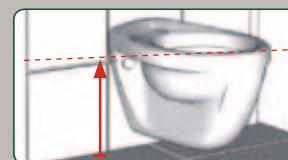

REGULABLE

Regulable en altura (Desde la parte superior de la taza al suelo, variaciones desde 290 a 510 mm).



FÁCIL

El embalaje incorpora una plantilla para situar la cisterna en la instalación.



EL MÍNIMO GROSOR PARA LA MÁXIMA EVACUACIÓN

135 mm de grosor sin manguito.

BATI SUPPORT

REFERENCIA	50718260
PACKAGING	CAJA
MECANISMO	CON CABLE
FIJACIÓN	SUELO Y PARED
PCB	1

* Placa de accionamiento incluida
Luna blanca brillo (ref. 50718328).



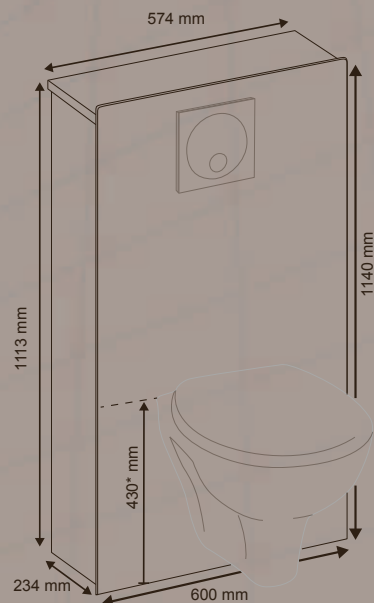

*altura media según el modelo de sanitario



EXTRAMUROS	
REFERENCIA	55719044
PACKAGING	CAJA
PCB	01

TECNOLOGÍA

Autonomía durante la obra y ahorro de tiempo: no es necesario alzar una pared o alicatar.

Acceso total al finalizar la instalación: mantenimiento simplificado y permanente.

Compatible con toda la gama de batís WirquinPro: con fijación a pared o universal (Intramuros 1060).



ELEMENTOS INCLUIDOS EN EL PACK

- 1 frontal en aluminio composite: con los huecos realizados para la instalación.
- 2 paneles laterales en melamina hidrófuga blanca
- 1 tapa superior en melamina hidrófuga blanca
- 4 soportes de madera
- 1 bolsa con tornillos
- 1 instrucciones de montaje



Mecanismo, flotador y estructura.



¡NOVEDAD!

INNOVACIÓN!

PULSADORES INFRARROJOS PARA LA CISTERNA EMPOTRADA

BATI-SUPPORT

WC



ECO-STOP
cromado mate
Ref. 55718612

ECO-STOP
cromado brillo
Ref. 55718654



DETECTOR DE PRESENCIA
Ref. 55718665

✓ NO TOCAR : PARA UNA HIGIENE TOTAL

No es necesario tocar el pulsador, evitando así la transmisión de gérmenes.

DETECTOR DE PRESENCIA: La descarga se realiza automáticamente una vez el usuario abandona la sala.

ECO-STOP: La descarga se realiza automáticamente al mantener la mano a unos 5 cm de la célula azul. Al quitar la mano se detiene la descarga.

Solución para una **higiene total**.

Diseño elegante.

Descarga automática, una solución de economía de agua para aplicaciones profesionales. [escuelas, PMR,...]

✓ UNA SOLUCIÓN ECONOMIZADORA DE AGUA

DETECCIÓN DE PRESENCIA - Pulsador idóneo para instalaciones PMR y colectividades, con descarga automática y gestión del tipo de descarga (selección de media descarga o una descarga total en función del tiempo de presencia). Esta versión también dispone de una placa de fijación antivandálica.

ECO-STOP - Control total de la descarga. La duración y volumen de la descarga dependen del tiempo que mantengamos la mano delante de la célula azul.

SEGURIDAD: el sistema se detiene si la célula detecta un objeto durante más de 6 segundos. Cuando la célula se libera, vuelve a estar operativa.

Una solución innovadora y de alta tecnología que combina la descarga automática con el ahorro de agua.

✓ ACCIONAMIENTO MANUAL

En caso de que fallen las pilas, el pulsador permite un accionamiento manual de la descarga. El pulsador de infrarrojos funciona con 4 pilas del tipo LR6.

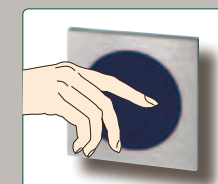

PRODUCTO	PULSADOR DETECTOR DE PRESENCIA	PULSADOR ECO-STOP	
		CROMADO MATE	CROMADO BRILLO
REFERENCIA	55718665	55718612	55718654
PACKAGING	CAJA	CAJA	CAJA
PCB	09	09	09

GARANTÍA
1
AÑO



tecnología
FRANCESA

PLACAS DE ACCIONAMIENTO MANUALES PARA LA GAMA DE BATI-SUPPORTS

WC

COMPATIBLES CON TODA LA GAMA DE CISTERNAS EMPOTRADAS WIRQUIN

										
PRODUCTO	BLANCO MATE	CROMO MATE	CROMO BRILLO	CROMO NEGRO/ BLANCO	BLANCO BRILLO	CROMO MATE	CROMO MATE/ 1 PULSADOR CROMO BRILLO	CROMO BRILLO/ PULSADORES NEGRO MATE	CROMO BRILLO	BLANCO BRILLO
REFERENCIA	50717752	50717753	50717686	50717687	50718323	50718324	50718325	50718326	50718122	50718328
PACKAGING	CAJA	CAJA	CAJA	CAJA	CAJA	CAJA	CAJA	CAJA	CAJA	CAJA
PCB	1	1	1	1	1	1	1	1	1	1
ECONOMIZ. DE AGUA	DOBLE DESCARGA	DOBLE DESCARGA	DOBLE DESCARGA	DOBLE DESCARGA	DOBLE DESCARGA	DOBLE DESCARGA	DOBLE DESCARGA	DOBLE DESCARGA	DOBLE DESCARGA	DOBLE DESCARGA
ESQUEMA DE COTAS										

ACCESORIO



PRODUCTO	REDUCTOR PVC PARA CONEXIONES Ø90 A ENCOLAR
REFERENCIA	71090101
PACKAGING	GRANEL
PCB	1

¡NOVEDAD!

CISTERNAS DE PLÁSTICO COMPLETAS

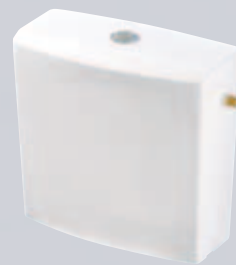
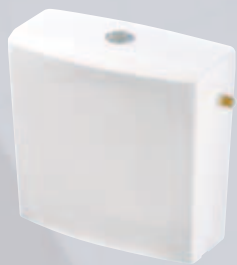

PRODUCTO	DEPOSITO REVISO 3/6 LATERAL BAJO	DEPOSITO REVISO 3/6 LATERAL SEMIBAJO	DEPOSITO REVISO ALTO
REFERENCIA	50717468	50717466	50717467
PACKAGING	CAJA	CAJA	CAJA
PCB	1	1	1
ECONOMIZADOR DE AGUA	DOBLE DESCARGA	DOBLE DESCARGA	SIMPLE DESCARGA
PULSADOR	CROMADO	CROMADO	TIRADOR
DISEÑO	Diseño contemporáneo ACABADO BLANCO BRILLANTE	Diseño contemporáneo ACABADO BLANCO BRILLANTE	Diseño contemporáneo ACABADO BLANCO BRILLANTE
FIJACIÓN/CONEXIÓN	Tornillería integrada. Anclaje posterior para evitar el efecto basculante de la cisterna.	Soporte de pared ajustable horizontal y verticalmente. Tubo de descarga en 2 partes.	Soporte de pared ajustable horizontal y verticalmente.
CARACTERÍSTICAS PRINCIPALES	MECANISMO CON CABLE NF FLOTADOR 3/8" TOPY NF.	MECANISMO CON CABLE NF FLOTADOR 3/8" TOPY NF.	MECANISMO TIRADOR. FLOTADOR 3/8" TOPY NF.

ESQUEMA DE COTAS

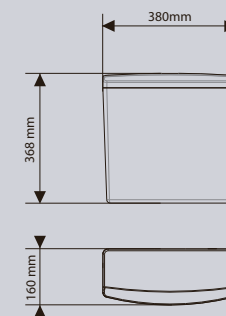
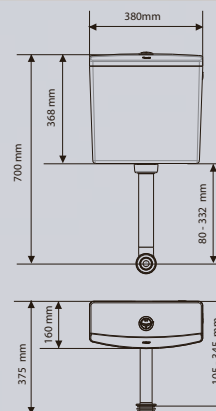
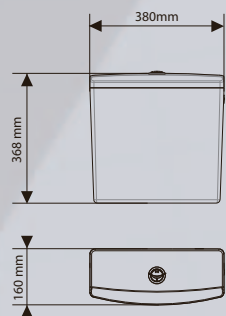

MECANISMO MW2-PRO

COMPETITIVO

RÁPIDA INSTALACIÓN

El sistema con cable facilita el montaje.

ROBUSTO Y FIABLE

UNIVERSAL:

- **D3 SYSTEM®:**
Adaptador patentado para el sistema Roca tradicional y el nuevo sin desmontar la cisterna.
- Compatible antigua generación de mecanismos Wirquin.

DOBLE PULSADOR CON CABLE

DESCARGA PARCIAL



Descarga de 3 litros.

DESCARGA TOTAL



Descarga de 4 o más litros según regulación.

ADAPTACIÓN

AL SISTEMA NUEVO DE ROCA

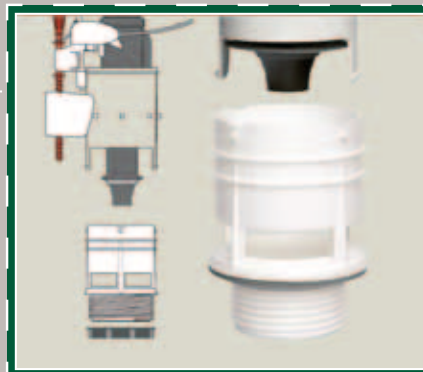

REGULACIÓN TOTAL DE LA DESCARGA

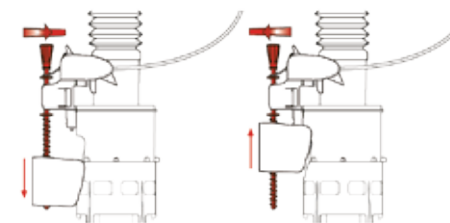

Descarga más agua
menos ahorro

Descarga menos agua
más ahorro

NUEVA GENERACIÓN DE JUNTAS

el MW-PRO incorpora las nuevas juntas Wirquin, que aseguran la total estanquidad de la cisterna.

ADAPTACIÓN AL SISTEMA

TRADICIONAL DE ROCA

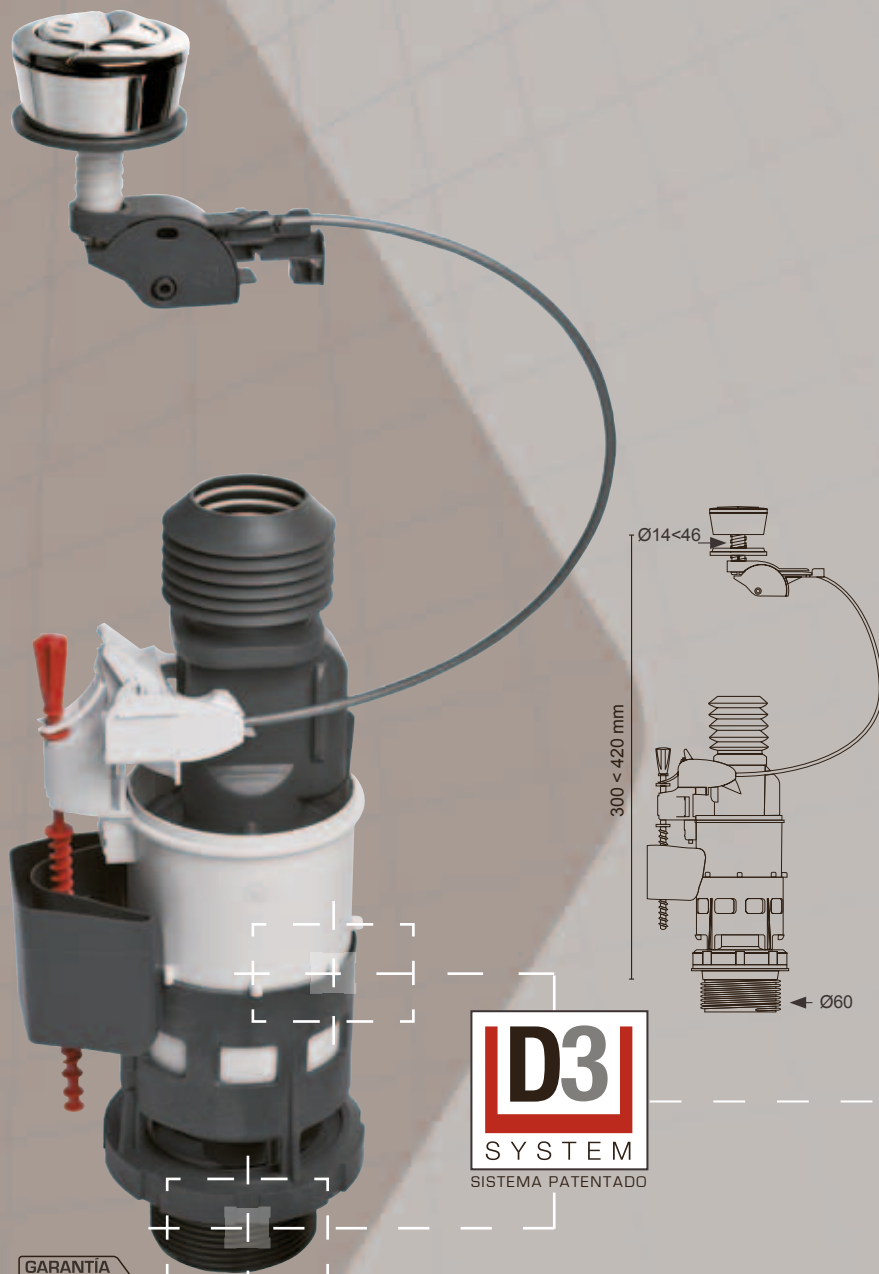
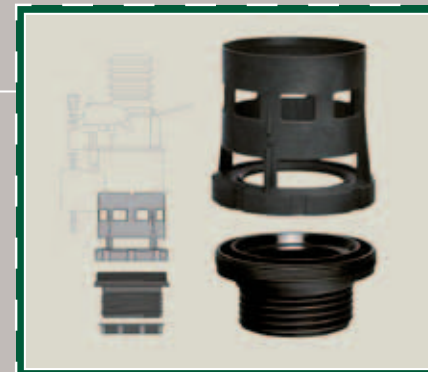

¡NOVEDAD!



	DOBLE DESCARGA - ECONOMIZADORES		SIMPLE DESCARGA		TIRADOR
PRODUCTO	MW2	MVB3 (NF)	MD2	MP2	MX+00CH (NF)
REFERENCIA	10718269	10718267	10718265	10718266	
PACKAGING	CAJA	CAJA	CAJA	CAJA	
PCB	12	12	12	12	
REFERENCIA	10717947	14300004	10717948	10717946	10718257
PACKAGING	BOLSA	BOLSA	BOLSA	BOLSA	BOLSA
PCB	27	12	28	30	40
ALT. INTERIOR CISTERNA	300 a 420 mm	295 a 475 mm	300 a 420 mm	320 a 440 mm	285 a 415 mm
Ø AGUJERO PULSADOR	14 a 46 mm	14 a 46 mm	14 a 46 mm	14 a 46 mm	6 a 40 mm
SISTEMA DEL PULSADOR	CABLE	MECÁNICO	CABLE	MECÁNICO	TIRADOR
CARACTERÍSTICAS	D3 SYSTEM®. Ajuste del nivel de agua. Rebosadero acordeón.	Antivandálico. Para cisternas con agujero de tapa descentrado.	D3 SYSTEM®. Rebosadero acordeón.	D3 SYSTEM®. Pulsador independiente del mecanismo.	Ajuste automático del tirador sin recortes.
ESQUEMA DE COTAS					

JOLLYFILL: FLOTADORES CON GRANDES AVANCES TÉCNICOS

- **Compacto**
- **Llenado rápido:**
10L/mn - versión lateral
11.6L/mn - versión inferior
(a 3 bares de presión)
- **Muy silencioso:**
Nivel acústico 1 para la
versión lateral
- **Presiones de uso:**
0,1 a 16 bares
- **Resiste picos de presión:**
hasta 20 bares
- **Soporta aguas cargadas**
- **Antisifónico**
- **Filtro incorporado**

El **JOLLYFILL LATERAL** se adapta a todas las cerámicas del mercado, incluso las más estrechas:

- Gracias a su cabezal giratorio, puede desplazarse en un radio de 180° para evitar rozaduras con el mecanismo.

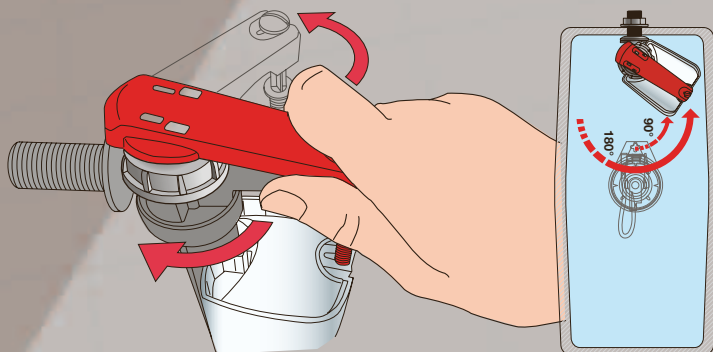

El **JOLLYFILL INFERIOR** es telescópico, lo que le permite adaptarse a distintas alturas de cisterna.

- Se ajusta la altura con un simple giro para desbloquear el flotador.
- Está equipado con un sistema antirotura en caso de presiones excesivas.

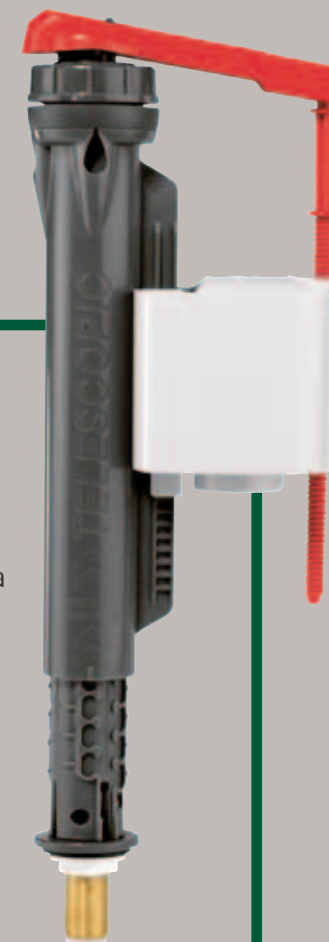
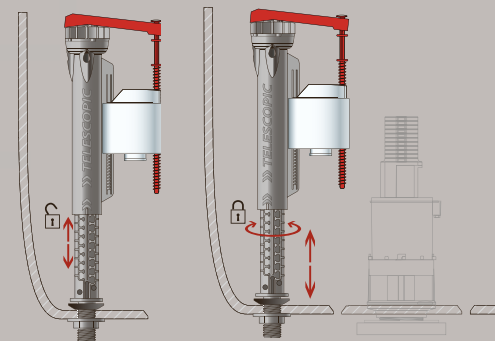

GARANTIA
2
AÑOS







CONTROL PDA CERT
NF

CSTB

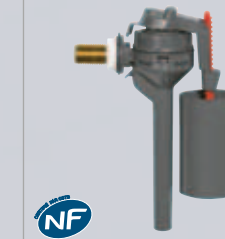
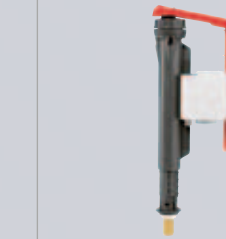

FLOTADORES LATERALES SERVO-VÁLVULA

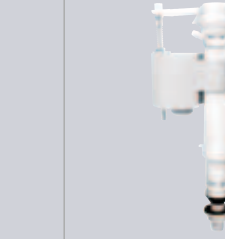
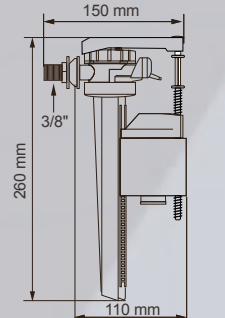
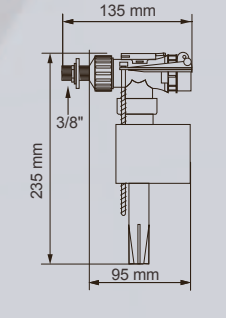
FLOTADORES INFERIORES SERVO-VÁLVULA

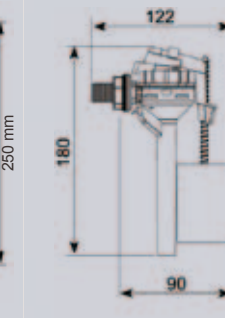
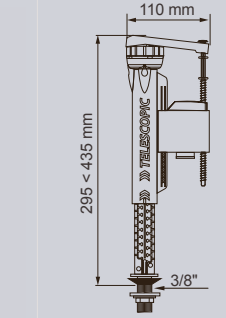
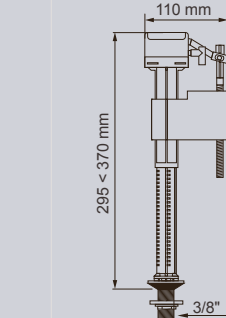
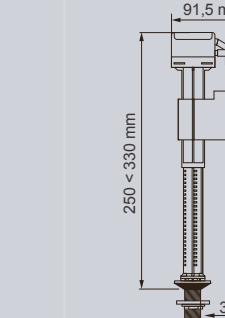
							
PRODUCTO	JOLLYFILL LATERAL	F90 LATERAL	F90	TOPY	JOLLYFILL INFERIOR	F90 INFERIOR	F70 INFERIOR
REFERENCIA	10718271	10718259			10718270	10718258	
PACKAGING	CAJA	CAJA			CAJA	CAJA	
PCB	24	24			24	24	
REFERENCIA	16300001	16120001	10717739	16300501	16110011	16110002	10718165
PACKAGING	BOLSA	BOLSA	BOLSA	BOLSA	BOLSA	BOLSA	BOLSA
PCB	36	35	30	40	36	35	5
ENTRADA	3/8" LATÓN	3/8" LATÓN	3/8" LATÓN	3/8" LATÓN	3/8" LATÓN	3/8" LATÓN	3/8" PLÁSTICO
LLENADO A 3 BARES	10 L / mn	7,6 L / mn	9 L / mn	8,4 L / mn	11,6 L / mn	8 L / mn	11,6 L / mn
PRESIÓN DE USO	0,1 a 16 bares Resiste picos de 20 bares	0,1 a 16 bares Resiste picos de 20 bares	0,5 a 10 bares Resiste picos de 16 bares	0,1 a 10 bares Resiste picos de 20 bares	0,1 a 16 bares Resiste picos de 20 bares	0,2 a 8 bares Resiste picos de 16 bares	0,2 a 8 bares Resiste picos de 14 bares
AJUSTE DEL NIVEL DE AGUA	POR TORNILLO	POR TORNILLO	POR TORNILLO	POR TORNILLO	POR TORNILLO	POR TORNILLO	POR TORNILLO
CARACTERÍSTICAS	Cabezal giratorio 180°. Flotador protegido. Filtro de agua incorporado. Rápido y silencioso	Muy rápido y silencioso. Filtro de agua incorporado.	Compacto y silencioso	Cabezal giratorio 180°. Pequeño y compacto. Filtro de agua incorporado.	Telescópico. Flotador protegido. Filtro de agua incorporado. Rápido y silencioso	Telescópico. Muy rápido y silencioso. Filtro de agua incorporado.	Telescópico.
ESQUEMA DE COTAS							

FLOTADORES DE BOYA



PRODUCTO	F2PP - FLOTADOR LATERAL	F30 - FLOTADOR INFERIOR
REFERENCIA	10718090	10718092
PACKAGING	BOLSA	BOLSA
PCB	5	5
ENTRADA	3/8" PLÁSTICO	3/8" LATÓN

JUNTAS DE RECAMBIO



PRODUCTO	M-25 JUNTA DE ESTANQUEIDAD	M32 JUNTA DE TAZA	RA375 Ø32/Ø40 PARA TAZA Ø55	KIT DE JUNTAS PARA FLOTADORES TOPY/JOLLYFILL	F90 LAT.	F90 INF.
REFERENCIA	19029001	19032006	5918003	10718315		
PACKAGING	BLISTER	BOLSA	BOLSA	BOLSA		
PCB	1	1	1	1		

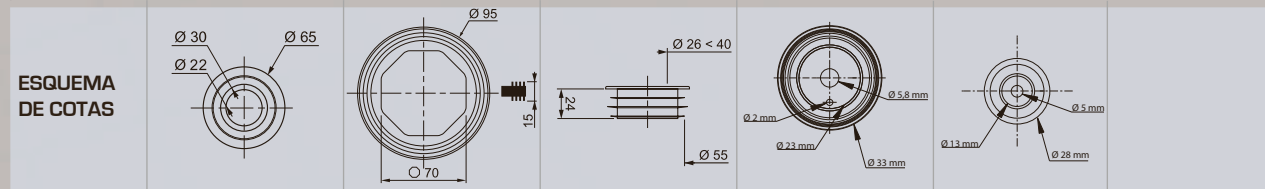

LLAVES DE PASO UNIVERSAL

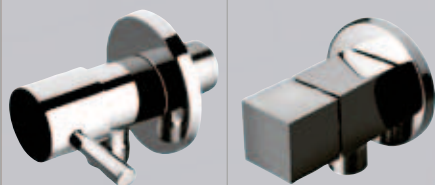

PRODUCTO	RL 065	RL 067
REFERENCIA	10718317	10718318
PACKAGING	CAJA	CAJA
PCB	1	1
MATERIAL	LATÓN CROMADO	LATÓN CROMADO
CIERRE	CERÁMICO	CERÁMICO

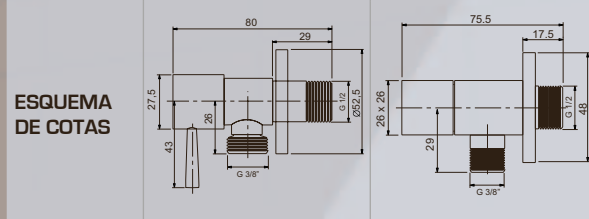

PULSADORES PARA MECANISMOS



PRODUCTO	BPO08 PARA MW2	DOBLE PULSADOR PARA MVB3	BPO03 PARA MP2 Y MD2	TIRADOR PARA MX+OOCH	M21 TORNILLOS CISTERNA	ACCESORIO
REFERENCIA	19008101	10718316	19007001	19022101	19021009	RA390
PACKAGING	BOLSA	BOLSA	BOLSA	BOLSA	BOLSA	BOLSA
PCB	1	1	1	1	1	1

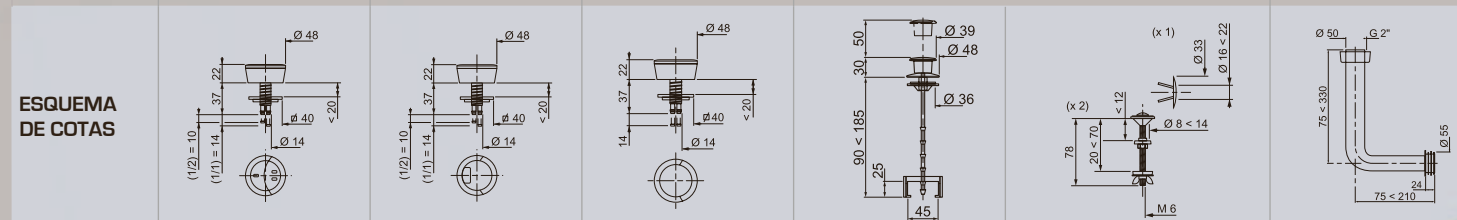

TAPAS WC PP

TAPA WC MADERA PRENSADA



PRODUCTO	PREMIERE (PRO)	SERENÍSSIMO	WOODY PARAMOUNT	WOODY	DIPLOMAT
REFERENCIA	21400001	20718012	21230001	21230004	20719794
MATERIAL	PP	TERMOPLAST PP	MADERA PRENSADA	MADERA PRENSADA	MADERA PRENSADA
FIJACIÓN	ABS	PP	PLÁSTICO	INOX	INOX
PACKAGING	FILM	CAJA	CAJA	CAJA	CAJA
PCB	10	4	4	5	1

ESQUEMA DE COTAS

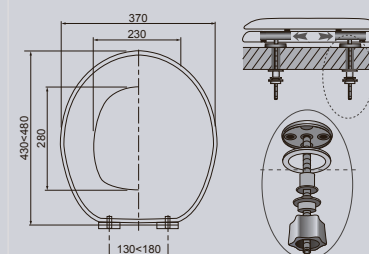
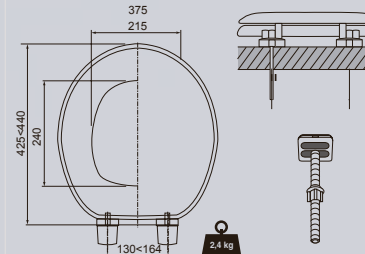
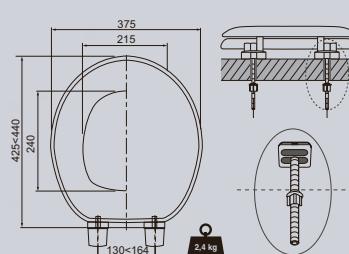
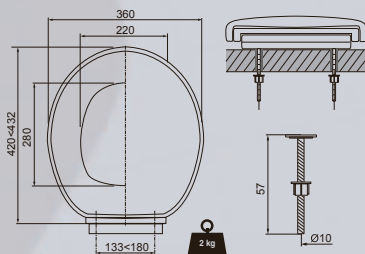
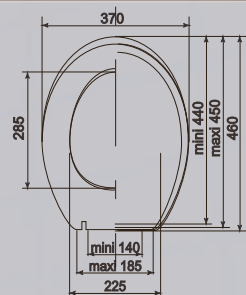

TESTS DE COMPATIBILIDAD DE LAS TAPAS WIRQUIN CON LOS MODELOS DE SANITARIOS MÁS PRESENTES EN EL MERCADO ESPAÑOL

REFERENCIA	20718012	21230001	21230004	20719794
DESCRIPCIÓN	SERENISSIMO SOFT CLOSE	WOODY - PARAMOUNT	WOODY	DIPLOMAT
MARCA DEL SANITARIO	COMPATIBILIDAD			
ROCA	VICTORIA	X	X	X
GALA	ELIA	X		X
	METROPOL		X	
JACOB DELAFON	ATILA	X	X	
	OLA	X	X	X
PORCELANOSA	CITY	X	X	X
	ONE		X	

PRODUCTO	BISAGRAS TAPA WOODY INOX
REFERENCIA	20718162
PACKAGING	BOLSA
PCB	1

BISAGRAS



ESQUEMA DE COTAS



LAS SOLUCIONES WIRQUIN PRO



RACORS

Manguitos Rígidos	32
Manguitos Flexibles/Extensibles	33
Manguitos PVC Flexibles	34
Magicoudes.....	35



GAMA COMPLETA DE RACORS WIRQUIN



RÍGIDOS:

- Juntas de calidad Wirquin en SBS.
- Racors con o sin toma auxiliar.
- Conexiones con ángulos de 90° y 22°.
- Salidas labiadas.

FLEXIBLES:

- Juntas de calidad Wirquin en SBS.
- Salidas en PVC a encolar de Ø93 a Ø110mm.
- Longitudes de 240 a 445mm.

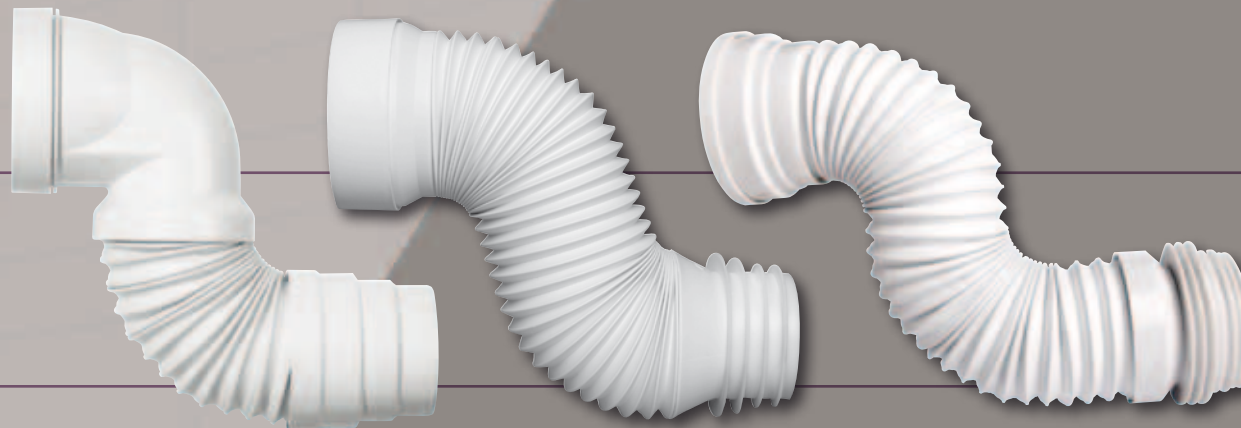
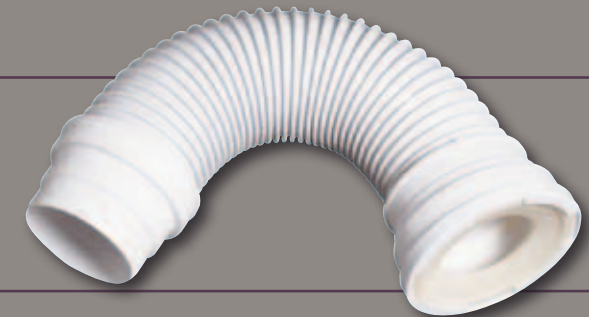

EXTENSIBLES:

- Juntas de calidad Wirquin en SBS.
- Salidas a encolar o labiadas de Ø93 a Ø110mm.
- Longitudes de 230 a 630mm.









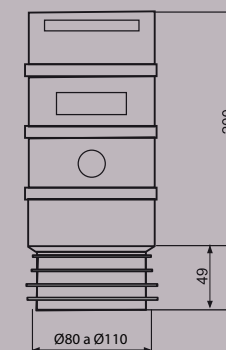
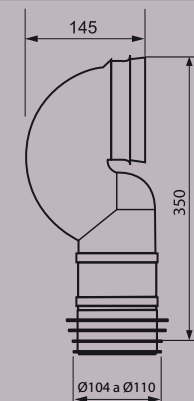
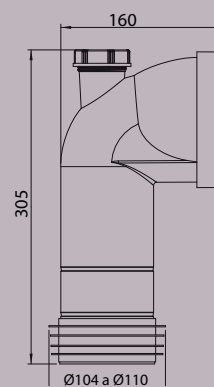
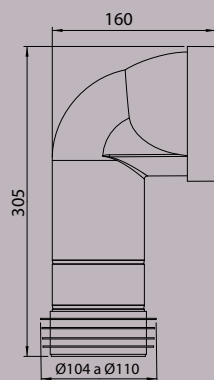
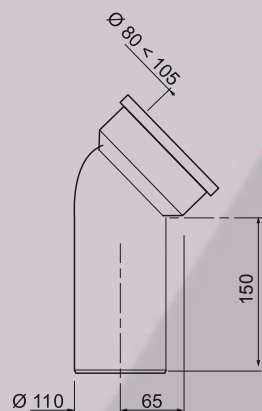



MANGUITOS RÍGIDOS



PRODUCTO	RWC752001 - MANGUITO 22°	MANGUITO 90°	MANGUITO 90°+TOMA	MANGUITO 90° DUAL	MANGUITO PROLONGADOR
REFERENCIA	70718478	71240001	71240101	71240201	71250001
PACKAGING	GRANEL	GRANEL	GRANEL	GRANEL	FILM
PCB	12	16	20	16	30
SALIDA WC	Ø80 < Ø105 mm	Ø85 < Ø105 mm	Ø85 < Ø105 mm	Ø85 < Ø105 mm	Ø85 < Ø105 mm
CONEXIÓN A TUBERÍA	Ø110 mm	Ø104 a Ø110 mm	Ø104 a Ø110 mm	Ø104 a Ø110 mm	Ø80 a Ø110 mm
ÁNGULO	22°	90°	90°	90°	0°

ESQUEMA DE COTAS

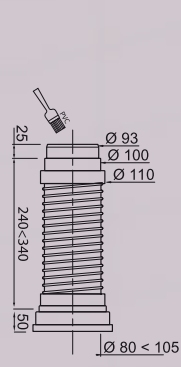
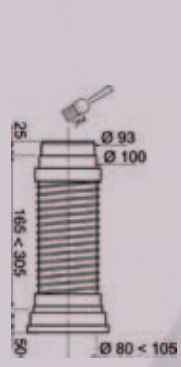
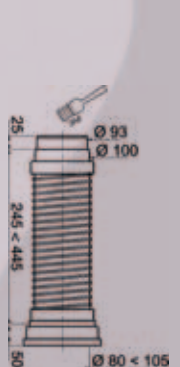
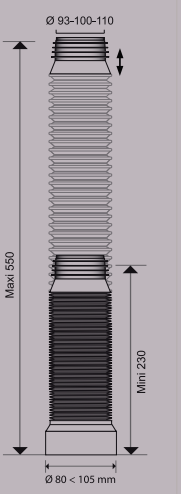
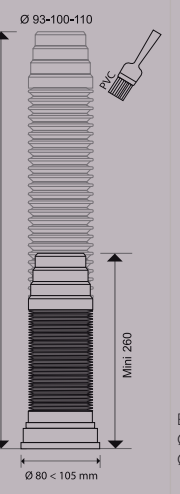
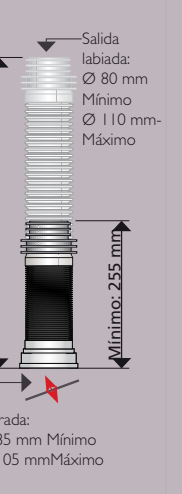
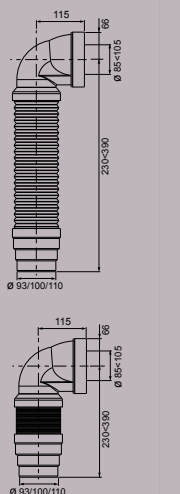
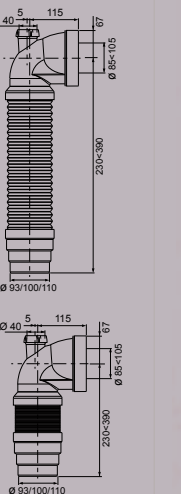

	FLEXIBLES			EXTENSIBLES						
										
PRODUCTO	MANGUITO FLEXIBLE CORTO	MANGUITO FLEXIBLE MEDIO	MANGUITO FLEXIBLE LARGO	MANGUITO EXTENSIBLE ECO	M. EXT. ARMADURA METÁLICA	RWBE1400L - M. EXTENSIBLE	MANGUITO EXTENSIBLE ACODADO	MANG. EXTENSIBLE ACODADO C/ TOMA AUXILIAR	MANGUITO EXTENSIBLE ACODADO LABIADO	MANG. EXTENSIBLE ACODADO LABIADO C/ TOMA AUXILIAR
REFERENCIA	RWCE1100	RWCE1099	RWCE1090	71230000	71260001	70718477	70718863	70718864	70718878	70718879
PACKAGING	BOLSA	FILM	FILM	FILM	FILM	BOLSA	BOLSA	BOLSA	BOLSA	BOLSA
PCB	15	15	12	28	20	15	16	16	16	16
LONGITUD	240 < 340 mm	320 < 520 mm	245 < 445 mm	230 < 550 mm	260 < 650 mm	255 < 630 mm	230 < 390 mm	230 < 390 mm	245 < 405 mm	245 < 405 mm
SALIDA WC	Ø80 < Ø105 mm	Ø80 < Ø105 mm	Ø80 < Ø105 mm	Ø80 < Ø105 mm	Ø80 < Ø105 mm	Ø85 < Ø105 mm	Ø85 < Ø105 mm	Ø85 < Ø105 mm	Ø85 < Ø105 mm	Ø85 < Ø105 mm
CONEXIÓN A TUBERÍA	Ø93 / Ø100 / Ø110 mm	Ø93 / Ø100 / Ø110 mm	Ø93 / Ø100 / Ø110 mm	Ø93 / Ø100 / Ø110 mm	Ø93 / Ø100 / Ø110 mm	Ø80 / Ø93 / Ø100 / Ø110 mm	Ø93 / Ø100 / Ø110 mm	Ø93 / Ø100 / Ø110 mm	Ø100 / Ø110 mm	Ø100 / Ø110 mm
ESQUEMA DE COTAS										

MANGUITOS FLEXIBLES

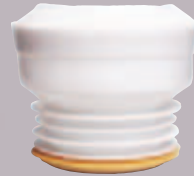

PRODUCTO	MANGUITO CONCÉNTRICO	MANGUITO CONCÉNTRICO CON JUNTA	MANGUITO EXCÉNTRICO	MANGUITO EXCÉNTRICO CON JUNTA	MANGUITO MÁXIMA EXCENRICIDAD CON JUNTA
REFERENCIA	RA372	RA372PJ	RA374	RA374PJ	RA374PJ+
PACKAGING	GRANEL	BOLSA	GRANEL	BOLSA	BOLSA
PCB	60	36	60	36	33
SALIDA WC	Ø100 < Ø105 mm	Ø100 < Ø105 mm	Ø100 < Ø105 mm	Ø100 < Ø105 mm	Ø100 < Ø105 mm
CONEXIÓN A TUBERÍA	Ø100 < Ø110 mm	Ø100 < Ø110 mm	Ø100 < Ø110 mm	Ø100 < Ø110 mm	Ø100 < Ø110 mm
ESQUEMA DE COTAS					

RECAMBIOS



PRODUCTO	ADAPTADOR HEMBRA Ø100/MACHO Ø90	JUNTA PARA MANGUITOS RÍGIDOS	JUNTA PARA MANGUITOS FLEXIBLES Y EXTENSIBLES
REFERENCIA	71090101	79420001	RWC20
PACKAGING	GRANEL	GRANEL	BOLSA
PCB	1	1	1
ESQUEMA DE COTAS			

¡EXCLUSIVIDAD!

MAGICOUDE UNIVERSAL

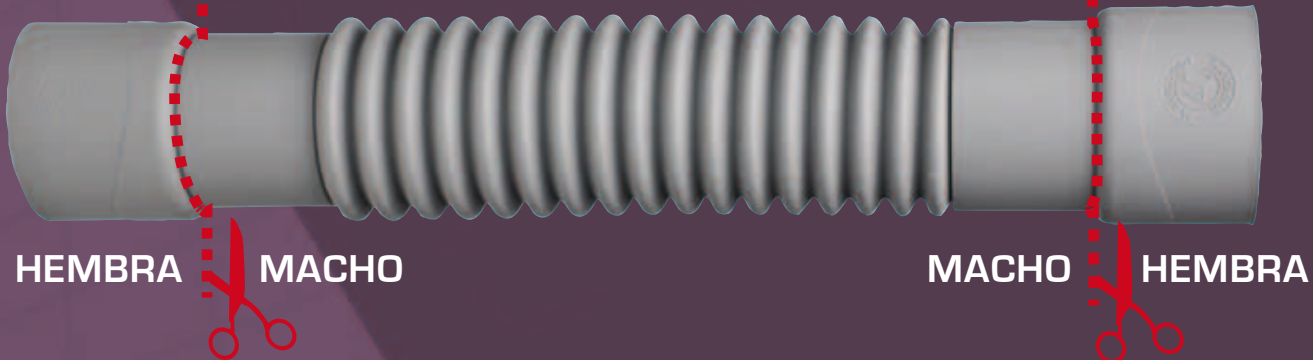

HEMBRA MACHO

MACHO HEMBRA

RACORS



MAGICOUDE: EL RACOR FLEXIBLE EN PVC

- **¡Se ha terminado el calcular ángulos!**
Magicoude puede inclinarse de 0° a 180° y sobre 2 planos distintos del espacio gracias a su estructura flexible.
- **Compensa los defectos de alineación entre 2 tubos.**
Puede comprimirse para instalarse entre tubos existente y de difícil acceso. Su cuerpo flexible absorbe los fenómenos de contracción y dilatación.
- El PVC resiste a la mayor parte de los detergentes del mercado y a las temperaturas domésticas.
- Se integra perfectamente en cualquier instalación gracias a su color gris.
- **DISPONIBLE EN LAS SIGUIENTES VERSIONES:**
Magicoude Universal a encolar: Ø32, 40 et 50.
" Y " Hembra-Hembra: Ø32, 40 et 50 a encolar.
Push-Fit Hembra-Hembra: Ø32, 40 et 50 a presión.
Magicoude Ø100/110 a encolar: Hembra-Hembra.



MAGICOUDES

RACORS

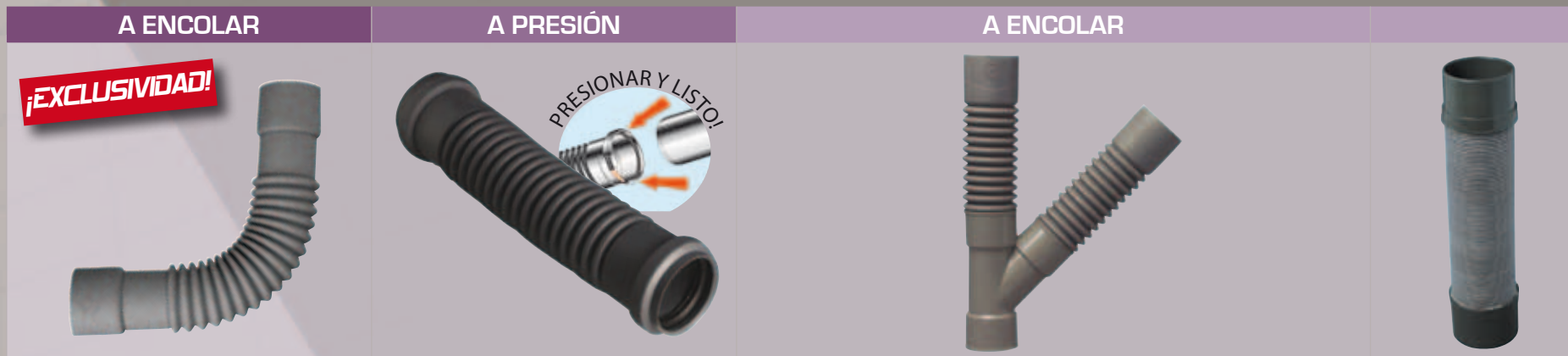

PRODUCTO	MAGICOUDE UNIVERSAL			PUSH FIT HEMBRA - HEMBRA			MAGICOUDE «Y»			MAGICOUDE M/H
REFERENCIA	79009005	79008001	79010003	79019001	79020001	79021001	79012001	79011001	79013001	79007001
PACKAGING	GRANEL	GRANEL	GRANEL	GRANEL	GRANEL	GRANEL	GRANEL	GRANEL	GRANEL	GRANEL
PCB	10	10	8	10	10	8	5	5	5	1
CARACTERÍSTICAS	Ø32 mm	Ø40 mm	Ø50 mm	Ø32 mm	Ø40 mm	Ø50 mm	Ø32 mm	Ø40 mm	Ø50 mm	Ø100/110 mm

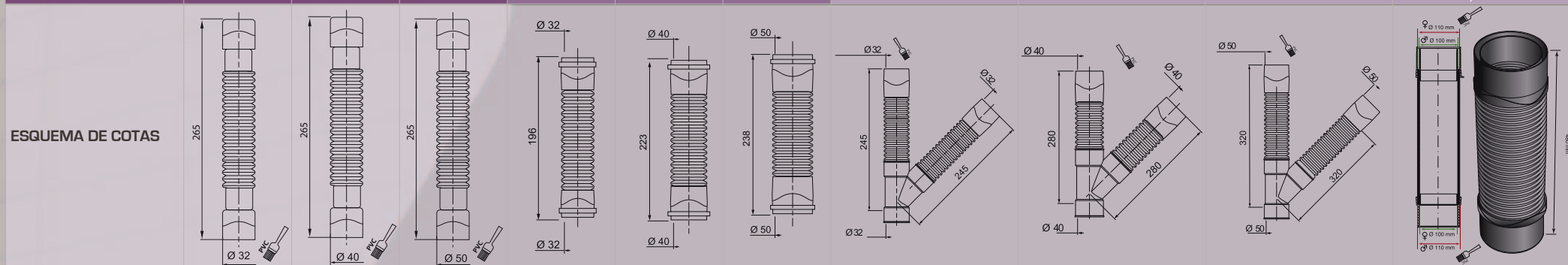

LAS SOLUCIONES WIRQUIN PRO

EVACUACIÓN

Ducha obra.....	39
Ducha.....	48
Sumideros.....	51
Bañera.....	52
Lavabo/Bidé.....	54
Fregadero	60
Antivaciado	65
Accesorios.....	66



DUCHA DE OBRA EVACUACIÓN

DUCHA DE OBRA

- Accesibilidad garantizada
- Diseño personalizable
- Altas prestaciones
- Completa gama de canaletas y sumideros que se adaptan a todas las configuraciones del mercado.
- Gran variedad de acabados.
- Una selección de productos innovadores.

INNOVACIÓN!



GARANTÍA 5 AÑOS

Diámetro del desagüe

PRO

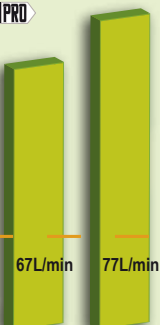

1 salida 2 salidas

Ø50 mm

NF



Norma NF
Desagües
de ducha
Ø90 mm

DUCHA DE OBRA EVACUACIÓN



VENISIO EXPERT: LA UNIÓN PERFECTA DE LA TECNOLOGÍA Y EL DISEÑO

- **Única en el mercado**, Venisio es la primera canaleta de ducha que utiliza una base monobloque sifónica, con las siguientes ventajas:
 - ▶ **Altura reducida**: sólo 89 mm. No necesita una importante profundidad de encastramiento.
 - ▶ Un acceso directo al sifón para limpieza.
 - ▶ Una altura de sifonaje de 50mm.
- Venisio tiene una **rápida evacuación**, incluso muy superior a la evacuación que marca la normativa NF (de 67l/mn a 77l/mn según el número de salidas utilizadas).
- Sellado óptimo gracias a la **manta de estanquidad geotextil**.
- Fácil instalación y nivelación a través de sus 4 reglajes perimetrales.
- **Posibilidad de regulación de la altura de la rejilla una vez finalizada la instalación.**
- Permite ajustar la rejilla para adaptarse al espesor del revestimiento.
- Para facilitar la instalación, la Venisio Expert lleva un **DVD de instrucciones de montaje**.
- 4 salidas de desagüe:
 - ▶ 2 salidas macho de Ø50 mm.
 - ▶ 2 salidas hembra de Ø50 mm.
- La gama está disponible en las siguientes versiones:
 - ▶ 4 longitudes: 705,35/805,35/905,35/1105,35 mm.
 - ▶ Canaleta Completa (**canaleta+rejilla**).
 - ▶ **Rejilla doble acabado**: una cara de acero inoxidable, una cara a embaldosar.
- Compatible con instalaciones con bote sifónico gracias a su sifón extraíble.

DUCHA DE OBRA

EVACUACIÓN

CANALETA DE DUCHA



PRODUCTO	VENISIO EXPERT			
REFERENCIA	30718607	30718608	30718609	30718610
PACKAGING	CAJA	CAJA	CAJA	CAJA
PCB	1	1	1	1
LONGITUD	705,35 mm	805,35 mm	905,35 mm	1.105,35 mm
ALTURA	89 mm	89 mm	89 mm	89 mm
SIFONAJE	50 mm	50 mm	50 mm	50 mm
Bajo 15 mm de agua				
EVACUACIÓN	67 L/min 1 salida - 77 L/min 2 salidas	67 L/min 1 salida - 77 L/min 2 salidas	67 L/min 1 salida - 77 L/min 2 salidas	67 L/min 1 salida - 77 L/min 2 salidas
SALIDAS	2x50 macho / 2x50 hembra	2x50 macho / 2x50 hembra	2x50 macho / 2x50 hembra	2x50 macho / 2x50 hembra
ACABADO REJILLA	Acero Inoxidable/Embaldosable	Acero Inoxidable/Embaldosable	Acero Inoxidable/Embaldosable	Acero Inoxidable/Embaldosable

ESQUEMA DE COTAS

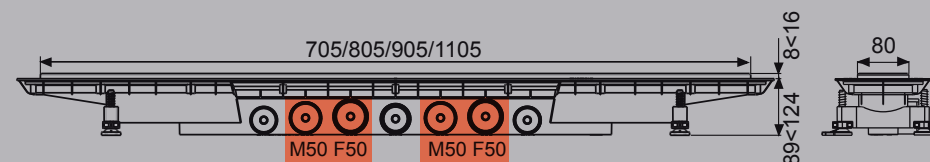
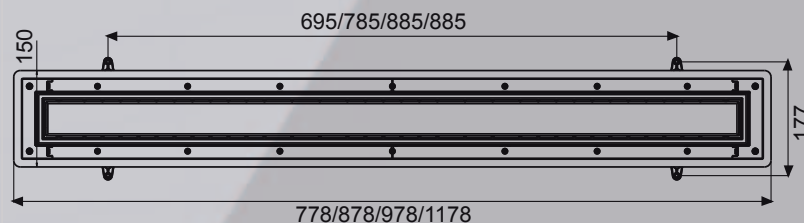

PRODUCTO	PASTA ELÁSTICA SELLADORA IMPERMEABILIZANTE MONO COMPONENTE
REFERENCIA	RASOGUM
PACKAGING	BIDÓN 5Kg
PCB	1



¡NOVEDAD!

INNOVACIÓN!

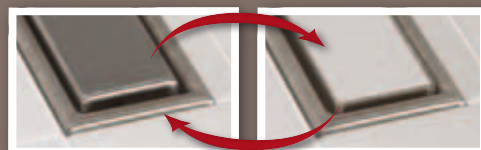
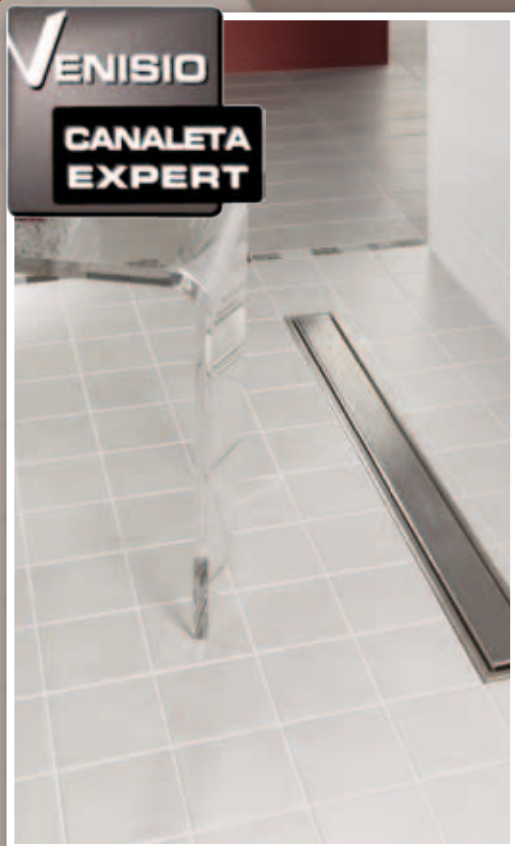

DUCHA DE OBRA EVACUACIÓN

CANALETA EXPERT:

Amplia selección de rejillas, disponibles en 4 medidas: 700, 800, 900 y 1100 cm, únicamente bajo pedido.

ACABADO CORIAN

Cara 1: Blanco glaciar

Cara 2: A escoger dentro de 7 posibilidades de acabados

ACABADO PMMA [finición de vidrio]

1 color a escoger dentro de la gama disponible.

PRODUCTO	REJILLA HILOS L700	REJILLA HILOS L800	REJILLA HILOS L900	REJILLA HILOS L1100	REJILLA CORIAN L700	REJILLA CORIAN L800
REFERENCIA	30719064	30719103	30719104	30719105	30719240	30719241
PACKAGING	CAJA	CAJA	CAJA	CAJA	CAJA	CAJA
PCB	1	1	1	1	1	1

PRODUCTO	REJILLA CORIAN L900	REJILLA CORIAN L1100	REJILLA PMMA L700	REJILLA PMMA L800	REJILLA PMMA L900	REJILLA PMMA L1100
REFERENCIA	30719242	30719243	30719244	30719245	30719246	30719247
PACKAGING	CAJA	CAJA	CAJA	CAJA	CAJA	CAJA
PCB	1	1	1	1	1	1

Corian

Blanco glaciar Vanilla Verde limón
Beige Gris Marrón
Antracita Nocturno

PMMA

Blanco glaciar Platina Océano
Antracita Limón Rojo
Expresso Negro

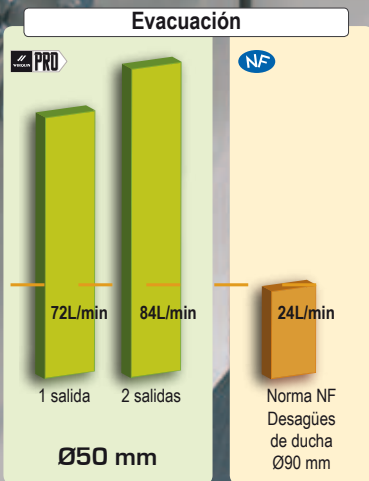
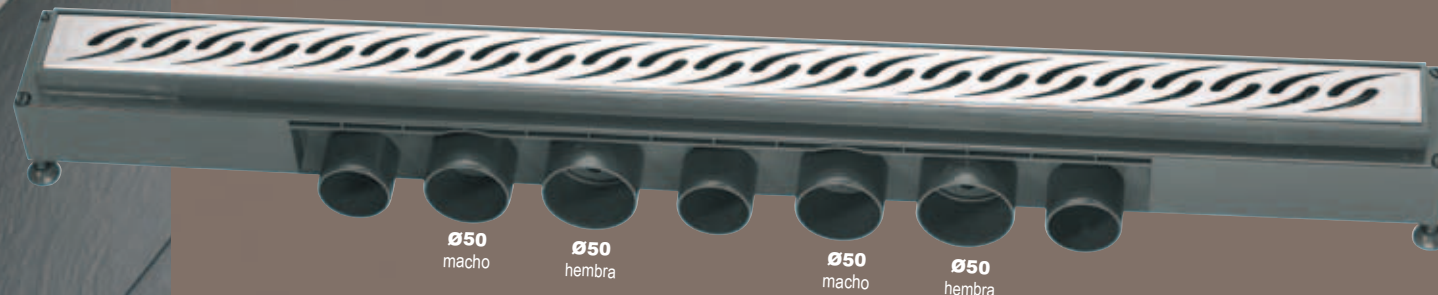

VENISIO: LA CANALETA DE DUCHA QUE COMBINA DISEÑO Y FUNCIONALIDAD

- Única en el mercado, Venisio es la primera canaleta de ducha que utiliza una base monobloque sifónica, con las siguientes ventajas:
 - ▶ Altura reducida: sólo 80 mm.
 - ▶ Un acceso directo al sifón para limpieza.
- Venisio tiene una altura muy compacta que facilita la instalación tanto en obra nueva como en remodelación del cuarto de baño.
- 4 salidas de desagüe:
 - ▶ 2 salidas macho de Ø50 mm
 - ▶ 2 salidas hembra de Ø50 mm
- Funcionalidad: evacuación ultra rápida hasta 84 L/minuto
 - ▶ según el diseño escogido de la rejilla
- ▶ según el número de conexiones utilizadas de desagüe.
- Protección óptima: se suministra con una malla antifisuras.
- La regulación de la altura de la canaleta es muy sencillo gracias a los 4 pivotes que se ajustan por arriba, facilitando de este modo toda la instalación.
- La gama esta disponible en las siguientes versiones:
 - ▶ 3 longitudes: 700, 800 y 900mm.
 - ▶ Canaleta Completa (canaleta+rejilla).
 - ▶ Canaleta sola.
 - ▶ 3 diseños de rejilla: Style, Diseño y Flower
- Compatible con instalaciones con bote sifónico gracias a su sifón extraíble.

¡NOVEDAD!

CANALETA DE DUCHA



PRODUCTO	VENISIO COMPLETA			VENISIO BASE	
REFERENCIA	30718168	30718169	30718170	30717757	30717758
PACKAGING	CAJA	CAJA	CAJA	CAJA	CAJA
PCB	1	1	1	1	1
LONGITUD	700 mm	800 mm	900 mm	700 mm	800 mm
ALTURA	80 mm	80 mm	80 mm	80 mm	80 mm
SIFONAJE	50 mm	50 mm	50 mm	50 mm	50 mm
EVACUACIÓN	72 L/min 1 salida	72 L/min 1 salida	72 L/min 1 salida	72 L/min 1 salida	72 L/min 1 salida
Bajo 15 mm de agua	84 L/min 2 salidas	84 L/min 2 salidas	84 L/min 2 salidas	84 L/min 2 salidas	84 L/min 2 salidas
SALIDAS	2x50 macho 2x50 hembra	2x50 macho 2x50 hembra	2x50 macho 2x50 hembra	2x50 macho 2x50 hembra	2x50 macho 2x50 hembra
REJILLA	Acero Inoxidable	Acero Inoxidable	Acero Inoxidable		

ESQUEMA DE COTAS

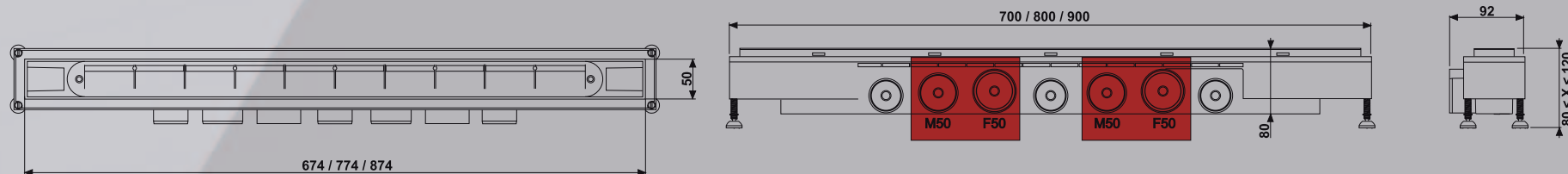



L.700 mm
L.800 mm
L.900 mm



DUCHA DE OBRA EVACUACIÓN

CANALETA VENISIO:

Amplía selección de rejillas Inox:

- De gran diseño
- Anchura optimizada (solo 43 mm) para una instalación discreta que se harmonice perfectamente con la decoración del cuarto de baño.

Disponibles en 4 medidas: 700, 800, 900 y 1000 cm, únicamente bajo pedido.

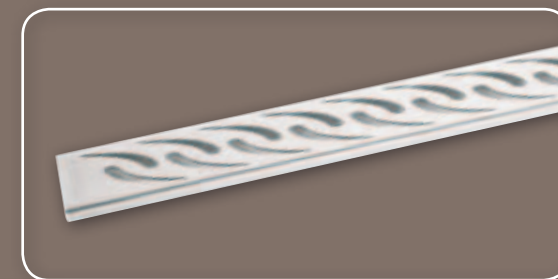

PRODUCTO	REJILLA STYLE L700	REJILLA STYLE L800	REJILLA DISEÑO L700	REJILLA DISEÑO L800	REJILLA FLOWER L700	REJILLA FLOWER L800
REFERENCIA	30717763	30717764	30717766	30717767	30717769	30717770
PACKAGING	CAJA	CAJA	CAJA	CAJA	CAJA	CAJA
PCB	1	1	1	1	1	1

PRODUCTO	REJILLA PALOS L700	REJILLA PALOS L800	REJILLA PALOS L900	REJILLA ROLLING L700	REJILLA ROLLING L800	REJILLA ROLLING L900	REJILLA TETRIS L700	REJILLA TETRIS L800	REJILLA TETRIS L900
REFERENCIA	30719061	30719062	30719066	30719067	30719069	30719070	30719072	30719073	30719074
PACKAGING	CAJA	CAJA	CAJA	CAJA	CAJA	CAJA	CAJA	CAJA	CAJA
PCB	1	1	1	1	1	1	1	1	1

PRODUCTO	REJILLA BURBUJAS L700	REJILLA BURBUJAS L800	REJILLA BURBUJAS L900	REJILLA QUILLES L700	REJILLA QUILLES L800	REJILLA QUILLES L900	REJILLA TAMIS L700	REJILLA TAMIS L800	REJILLA TAMIS L900	REJILLA HOJAS L700	REJILLA HOJAS L800	REJILLA HOJAS L900
REFERENCIA	30719075	30719076	30719079	30719080	30719081	30719082	30719083	30719084	30719085	30719086	30719087	30719088
PACKAGING	CAJA	CAJA	CAJA	CAJA	CAJA	CAJA	CAJA	CAJA	CAJA	CAJA	CAJA	CAJA
PCB	1	1	1	1	1	1	1	1	1	1	1	1



VENISIO: SUMIDERO DE SUELO PARA DUCHA DE OBRA

Los sumideros de la serie Venisio son una gran solución estética para los platos de ducha de obra además de aportar seguridad en la estanquidad en la evacuación del agua. Es un producto muy fiable y ofrece múltiples soluciones de salida horizontal o vertical para cubrir todas las necesidades que se planteen en la obra.

PODER DE EVACUACIÓN

El sumidero Venisio de Wirquin supera y con creces los estándares de evacuación que marca la normativa NF tanto en la versión de evacuación vertical como en la versión evacuación horizontal y con cualquiera de los acabados de rejilla o incluso en la opción embaldosable.

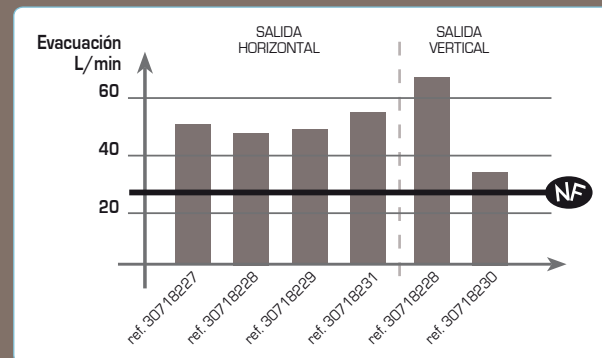

MATERIALES DE CALIDAD

- 1.- Protección PET
 - 2.- Rejilla inox y su protector PET
 - 3.- Base embaldosable
 - 4.- Vaso de polipropileno
 - 5.- Campana de polipropileno
 - 6.- Realce ABS
 - 7.- Brida superior ABS
 - 8.- Manta de estanquidad geotextil (ver medidas en Página 52)
 - 9.- Brida inferior en ABS y su sifón
 - 10.- Junta tórica elastómero
 - 11.- Junta de estanquidad
 - 12.- Tourbillon ABS
 - 13.- James ABS
- *Bases (sifones) del resto de gama en ABS

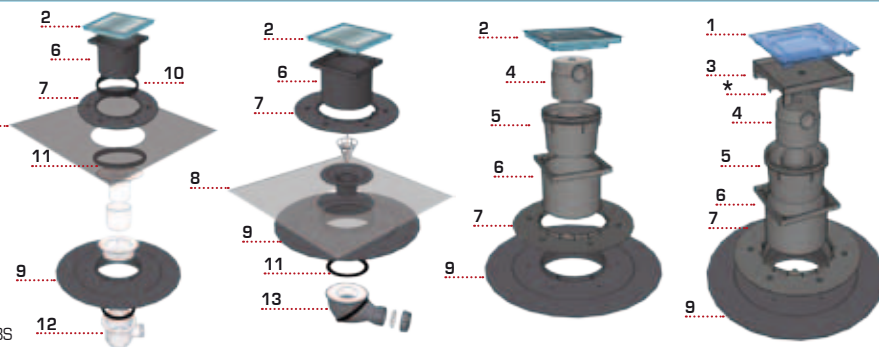

TENDENCIA

Distintos acabados en acero inoxidable y para embaldosar.



DUCHA DE OBRA EVACUACIÓN

CON REJILLA DE ACERO INOXIDABLE

EMBALDOSABLE

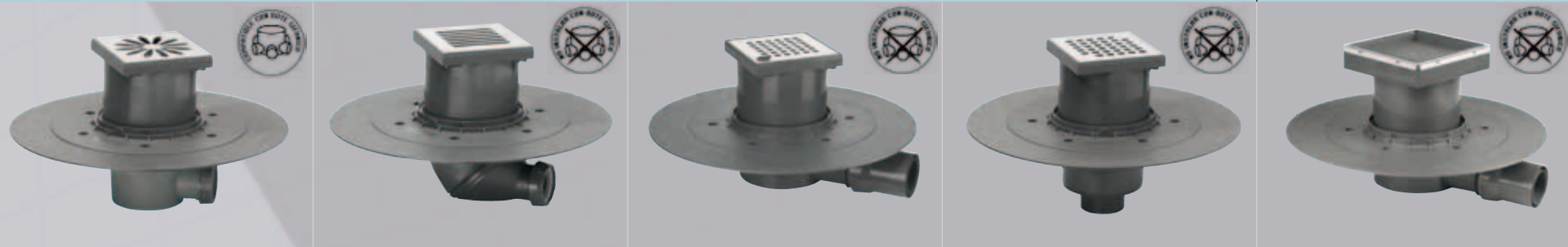

PRODUCTO	SUMIDERO VENISIO TOURBILLON FLOWER	SUMIDERO VENISIO JAMES LINE	SUMIDERO VENISIO STYLE CON BLOQUEO DE REJILLA	SUMIDERO VENISIO STYLE	SUMIDERO VENISIO EMBALDOSABLE
REFERENCIA	30718227	30718228	30718229	30718230	30718231
PACKAGING	CAJA	CAJA	CAJA	CAJA	CAJA
PCB	1	1	1	1	1
SALIDA	HORIZONTAL: Ø 40	ORIENTABLE 360° Ø 40	HORIZONTAL: Ø 40 - Ø 50	VERTICAL: Ø 50 - Ø 100	HORIZONTAL: Ø 40 - Ø 50
MANTA GEOT.	750x750 mm	1500x1800 mm	* OPCIONAL	* OPCIONAL	* OPCIONAL
EVAQUACIÓN	49,7 L/min	46 L/min - 66 L/min	48 L/min	35 L/min	57 L/min

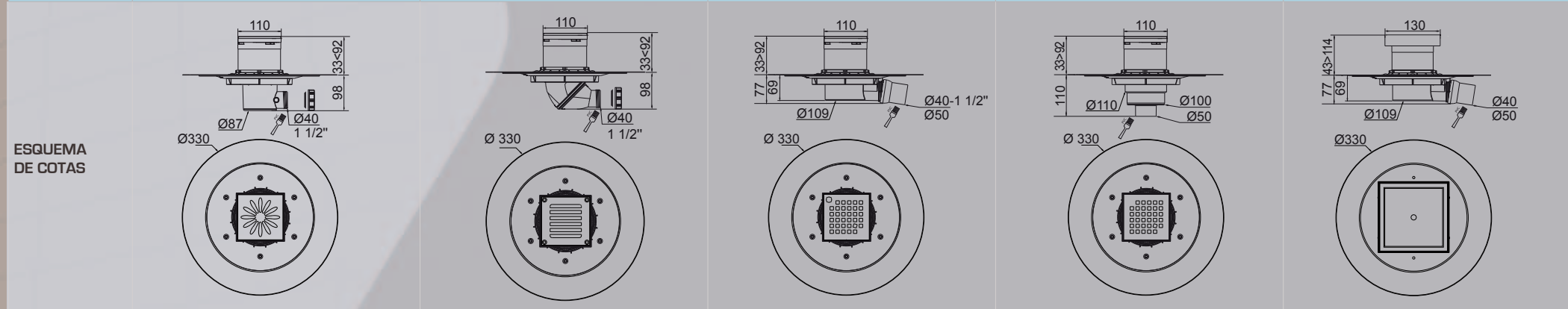

* MANTA GEOTEXTIL 1500x1800 mm no incluida

PRODUCTO	MANTA GEOTEXTIL 1500x1800 mm
REFERENCIA	30718244
PACKAGING	BOLSA
PCB	1

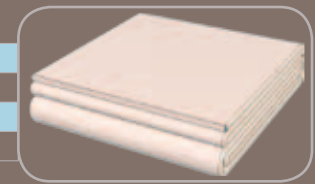

INNOVACIÓN!

VERSIÓN CON SIFÓN

40 MM
por debajo
del plato

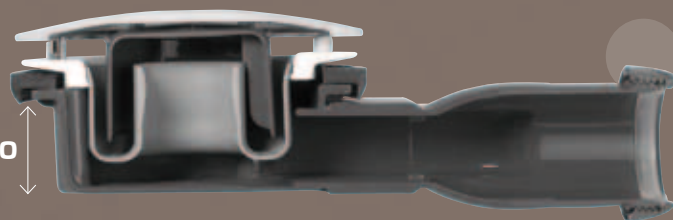

VERSIÓN CON MEMBRANA ANTI-RETORNO

40 MM
por debajo
del plato

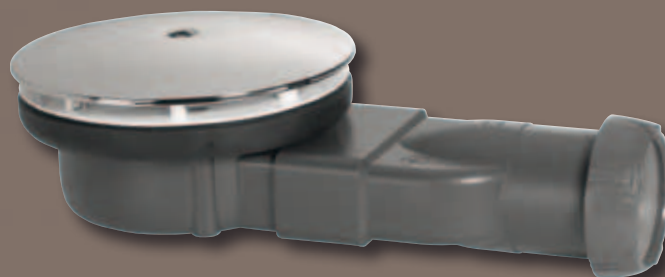
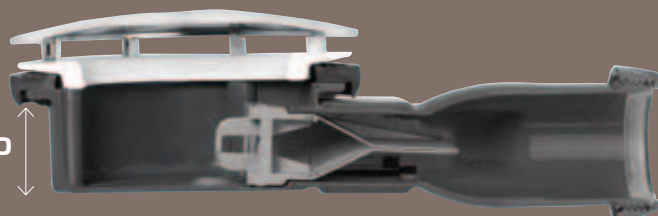

REFERENCIA	30719715	30719716
PACKAGING	CAJA	CAJA
PRODUCTO	SLIM sífónico	SLIM con membrana
PCB	26	26

ESQUEMA

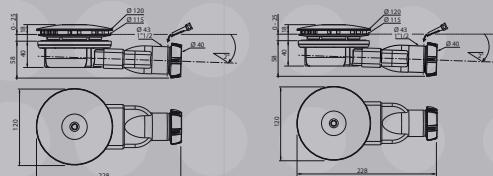

DUCHA

EVACUACIÓN







SLIM DUCHA:
SIFÓN EXTRA
PLANO

- Altura de 40 mm por debajo del plato de ducha: especialmente concebido para los platos de ducha extraplano.
- Caudal (bajo 15 mm de agua) superior a los criterios establecidos por la normativa.
- Universalidad: 2 productos para ofrecer soluciones universales de instalación.
- Rejilla en ABS cromado y diseño minimalista.
- 2 modelos: Válvula sífónica o no sífónica con filtro y membrana anti-retorno, ambas adaptables a bote sífónico.
- Únicamente disponible en D90



EMBALAJE
DIDÁCTICO

DESAGÜES DE DUCHA Ø90

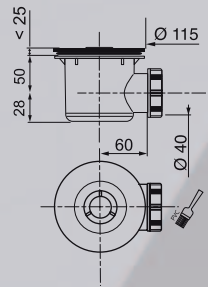
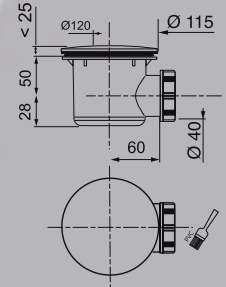
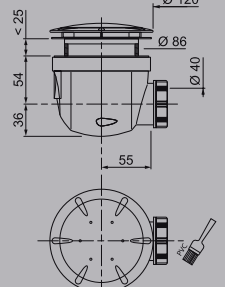
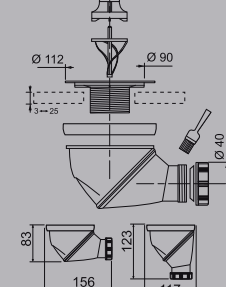
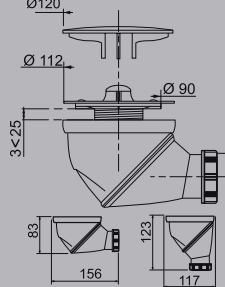
						
PRODUCTO	TOURBILLON	TOURBILLON CHAMPIÑÓN	TWISTO	TWISTO CHAMPIÑÓN	JAMES	JAMES CHAMPIÑÓN
REFERENCIA	30719487	30717829	30718404	30718406	30718402	30718403
PACKAGING	BOLSA	BOLSA	CAJA	CAJA	CAJA	CAJA
PCB	34	34	13	13	13	13
ALTURA	78 mm	78 mm	90 mm	90 mm	83 mm en montaje horizontal 123 mm en montaje vertical	83 mm en montaje horizontal 123 mm en montaje vertical
SIFONAJE	50 mm	50 mm	50 mm	50 mm	50 mm	50 mm
EVACUACIÓN	47 L/min	47 L/min	50 L/min	50 L/min	44 L/min en montaje horizontal 53 L/min en montaje vertical	44 L/min en montaje horizontal 53 L/min en montaje vertical
ACABADO	ABS CROMADO	ABS CROMADO	ABS CROMADO	METAL CROMADO	ABS CROMADO	ABS CROMADO
ESQUEMA DE COTAS						

DESAGÜES DE DUCHA Ø60

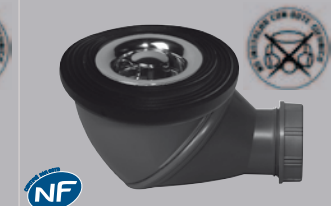
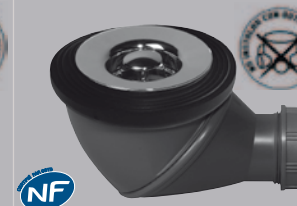

PRODUCTO	VÁLVULA PLATO DE DUCHA	VÁLVULA PLATO DE DUCHA	V.PLATO DE DUCHA+TOMA	TOURBILLON	JAMES	JAMES
REFERENCIA	30718616	30719486	30718573	30719485	30718401	30718395
PACKAGING	BOLSA	BOLSA	BOLSA	BOLSA	CAJA	CAJA
PCB	30	7	25	33	13	13
ALTURA	78 mm	71 mm	94 mm	71 mm	83 mm en montaje horizontal 123 mm en montaje vertical	83 mm en montaje horizontal 123 mm en montaje vertical
SIFONAJE	< 50 mm	25 mm	< 50 mm	50 mm	50 mm	50 mm
EVACUACIÓN		21 L/min		30 L/min	44 L/min en montaje horizontal 53 L/min en montaje vertical	44 L/min en montaje horizontal 53 L/min en montaje vertical
ACABADO	INOX	INOX	ABS CROMADO	ABS CROMADO	ABS CROMADO	ABS CROMADO

ESQUEMA
DE COTAS

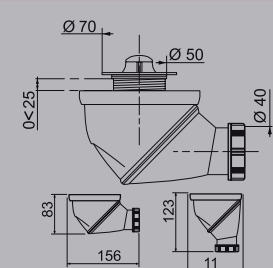
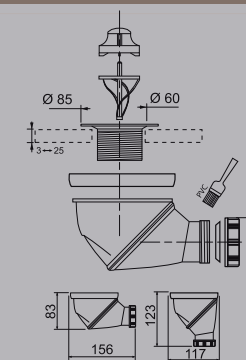
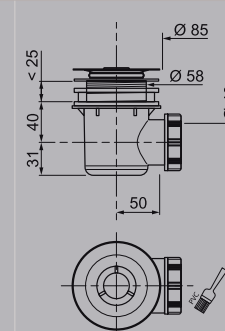
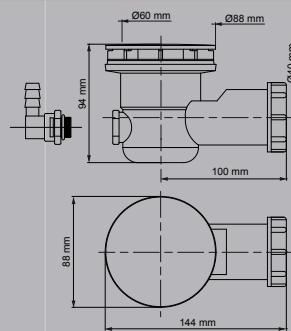
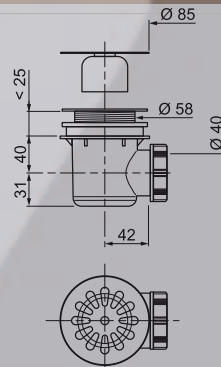
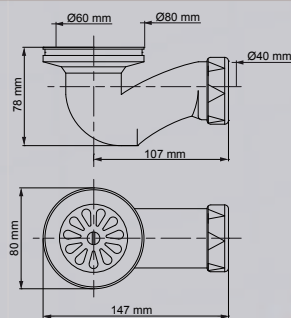

SUMIDEROS EVACUACIÓN

SUMIDEROS

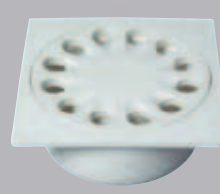
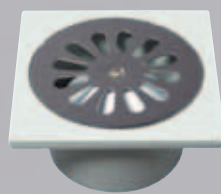

PRODUCTO	CUADRADO 10x10 cm GRIS	C. 10x10 cm REJILLA GRIS Y CUERPO CROMADO	C. 10x10 cm REJILLA ACERO INOX. CUERPO PVC	CUADRADO 15x15 cm BLANCO	CUADRADO 20x20 cm BLANCO	CUADRADO 25x25 cm BLANCO
REFERENCIA	SP6000	SP6001B	SP6002B	SP6015	SP6020	SP6025
PACKAGING	BOLSA	CAJA	CAJA	GRANEL	GRANEL	GRANEL
PCB	1	1	1	1	1	1
SALIDA	Ø 40	Ø 40	Ø 40	Ø 50	Ø 80	Ø 100

ESQUEMA DE COTAS

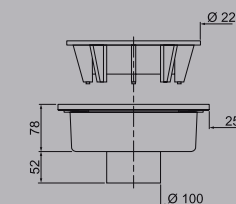
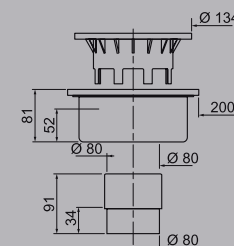
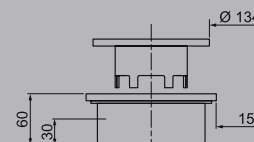
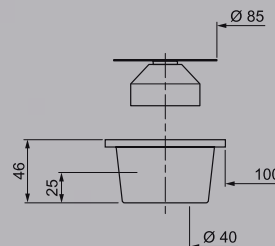
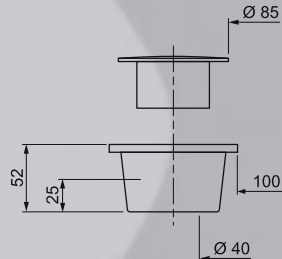
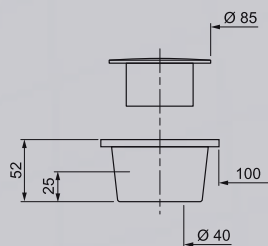

SB600: DESAGÜE CON CABLE

- Acabado de latón, altas prestaciones de evacuación.
- Para facilitar la instalación y para la protección total del producto, el cable de acero inoxidable viene completamente integrado y recubierto por una funda.
- Equipado con una junta centradora que mantiene la válvula en la posición correcta durante la instalación.
- Salida horizontal orientable que facilita la conexión al tubo de evacuación.
- Espacio optimizado gracias al reducido tamaño del sifón de 104 mm y a los 24 mm del mando.
- Caudal ultra rápido de 62 litros por minuto.

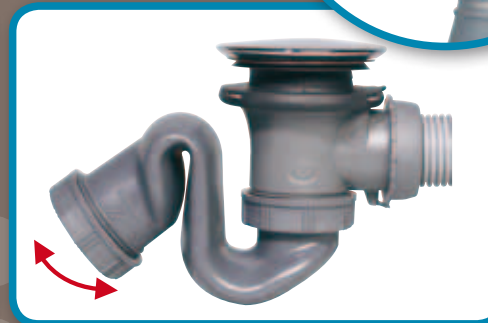
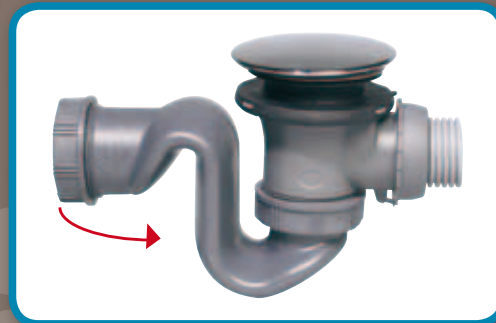

BAÑERA EVACUACIÓN

DESAGÜES CON CABLE



PRODUCTO	SPT 5502 - SALIDA ORIENTABLE	DESAGÜE + SP602	DESAGÜE + SP601	ESTÁNDAR	ELTON	SB600
REFERENCIA	SP5502	SP760299	SP760199	34560106	30718408	30718409
PACKAGING	BOLSA	BOLSA	BOLSA	BOLSA	CAJA	CAJA
PCB	6	10	15	35	10	10
LONGITUD HASTA EL MANDO	500 mm	700 mm	700 mm	600 mm	600 mm	600 mm
ESPACIO BAJO LA BAÑERA	119 mm	130 mm	122 mm	125 mm	100 mm	100 mm
SIFONAJE	50 mm	50 mm	19 mm	50 mm	50 mm	50 mm
EVACUACIÓN	47 L/min	60 L/min	60 L/min	55 L/min	62 L/min	62 L/min
MANDO	Ø 47 mm / CADENA DE 450 mm	ABS CROMADO	ABS CROMADO	ABS CROMADO	ABS CROMADO	METAL CROMADO
ACABADO VÁLVULA		ACERO INOXIDABLE	ACERO INOXIDABLE	LATÓN CROMADO	LATÓN CROMADO	METAL CROMADO

ESQUEMA ACOTADO

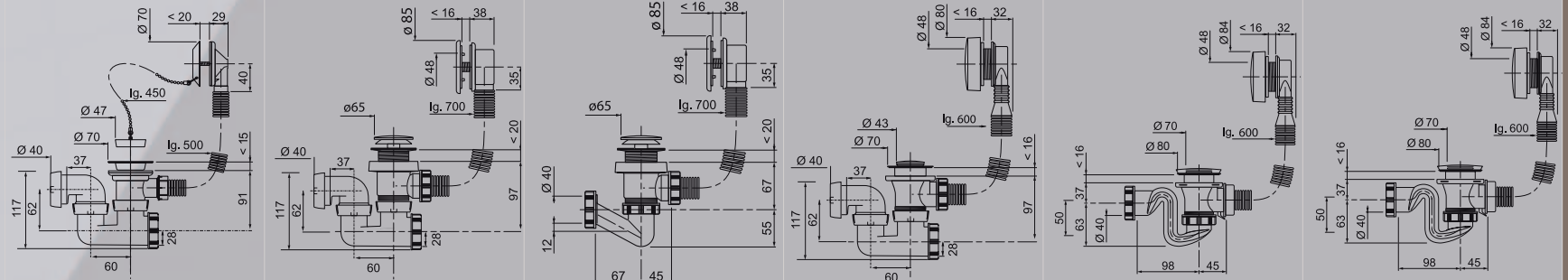

PRODUCTO	SIFÓN BAÑERA ORIENTABLE
REFERENCIA	SP602
PACKAGING	BOLSA
PCB	30
ESPACIO BAJO LA BAÑERA	117 mm
SIFONAJE	50 mm
EVACUACIÓN	54 L/min

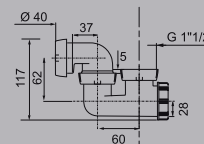

PRODUCTO	SIFÓN «V»,
REFERENCIA	SP601
PACKAGING	BOLSA
PCB	30
ESPACIO BAJO LA BAÑERA	83 mm
SIFONAJE	19 mm
EVACUACIÓN	62 L/min

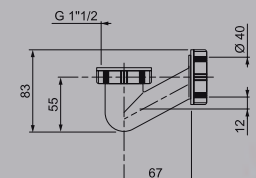

LAVABO/BIDÉ EVACUACIÓN

TODO EN UNO: EL SIFÓN UNIVERSAL

- Equipado de una anilla reductora 1"½ - 1"¼ en entrada, y una salida multidimensional, los sifones **Todo en Uno** se adaptan tanto a fregadero, como a lavabo o bidet.
- Gracias a su tecnología de bi-inyección, las juntas han sido directamente moldeadas al sifón, garantizando la estanquidad total en la instalación.
- Permite desmontar el sifón sin derramar el agua del sifonaje.



SIFONES DE PLÁSTICO

PRODUCTO	SIFÓN BOTELLA REGULABLE CORTO Ø32	SIFÓN BOTELLA REGULABLE 1"¼ Ø32	SIFÓN BOTELLA CORTO CON VÁLVULA Y CADENITA	SIFÓN BOTELLA REGULABLE CON VÁLVULA Y CADENITA	SIFÓN + VÁLVULA QUICK-CLAC CROMO	CONJUNTO COMPLETO QUICK CLAC
REFERENCIA	SP3178	SP3158	SP3174	SP3154	SP50099	SP50199
PACKAGING	BOLSA	BOLSA	BOLSA	BOLSA	BOLSA	BOLSA
PCB	30	30	30	30	30	30
SIFONAJE	40 mm	50 mm	40 mm	40 mm	50 mm	50 mm
EVACUACIÓN	31 L/min	31 L/min	31 L/min	52.2 L/min	50 mm	52.2 L/min
ALTURA	107 < 152 mm	135 < 180 mm	107 < 152 mm	135 < 180 mm	178 < 224 mm	135 < 180 mm
EXTENSIBLE						
ESQUEMA DE COTAS						

SIFONES DE PLÁSTICO

PRODUCTO	SIFÓN COMPACTO BIDÉ	SENZO Ø32- SIFÓN AHORRO ESPACIO ANTI OLORES	SP 3240 - SIFÓN EXTENSIBLE 1"¼ Ø32 / Ø40	SP 3240CROMO SIFÓN EXTENSIBLE 1"¼ Ø32 / Ø40	TODO EN UNO BLANCO	TODO EN UNO GRIS METAL	TODO EN UNO BLANCO CON TOMA
REFERENCIA	SP3198	30718391	30718261	30718263	30718389	30718390	31190004
PACKAGING	BOLSA	BOLSA	BOLSA	BOLSA	BOLSA	BOLSA	BOLSA
PCB	30	30	50	50	30	30	30
SIFONAJE	2X25 mm	NO SIFÓNICO	SI	SI	50 mm	50 mm	50 mm
EVACUACIÓN	38 L/min	38,4 L/min			48 L/min	48 L/min	48 L/min
ALTURA	84 mm	54 mm			125 < 170 mm	125 < 170 mm	165 < 200 mm
EXTENSIBLE			310 < 770 mm	310 < 770 mm			
ESQUEMA DE COTAS							

EVACUACIÓN DISEÑO: SIFONES DE LATÓN



PRODUCTO	SL 066 DISEÑO	SL 065 LINEIS	SL 42004 LINEIS	SL 42005 CAREIS	SL 211
REFERENCIA	30717590	30717591	30717593	30717594	30717592
PACKAGING	CAJA	CAJA	CAJA	CAJA	CAJA
PCB	22	22	22	22	28
SIFONAJE	50 mm	50 mm	10 mm	50 mm	50 mm
EVACUACIÓN	37 L/min	42 L/min	40 L/min	53 L/min	37 L/min
ALTURA	200 < 300 mm	137 < 205 mm	100 < 150	143 < 203	133 < 183

ESQUEMA ACOTADO

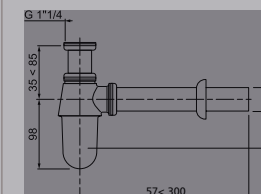
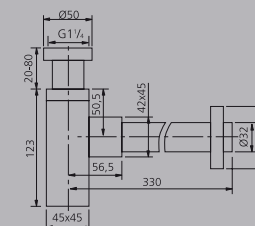
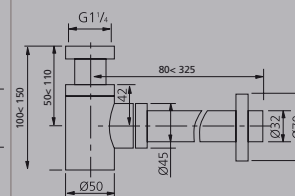
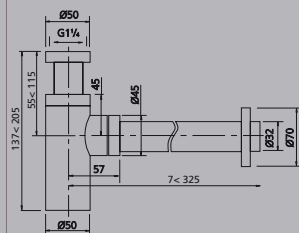
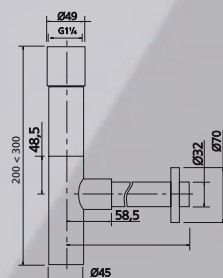

ACCESORIOS



PRODUCTO	SL42011 - INTERCALADOR CON REBOSADERO	INTERCALADOR CON REBOSADERO	SLR 002 - CAMISA VÁLVULA SIN REBOSADERO
REFERENCIA	39004001	SP2063399	30717597
PACKAGING	CAJA	BOLSA	BOLSA
PCB	1	1	1
MATERIAL	LATÓN CROMADO	ABS BLANCO/REBOSADERO CROMADO	LATÓN CROMADO

ESQUEMA DE COTAS

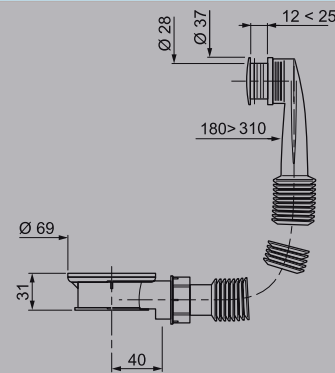
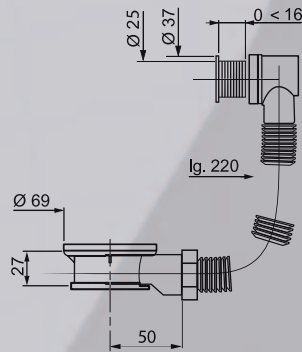

FREGADERO EVACUACIÓN

SENZO: EL SIFÓN AHORRO DE ESPACIO

- Equipado de una membrana de silicona anti-retorno que permite el paso de agua y suciedad, cerrándose inmediatamente después.

▶ 64 mm para configuración de fregadero.

▶ 54 mm para configuración de lavabo.

Siendo no sifónico, el Senzo permite un ahorro de espacio considerable y una gran facilidad de instalación.

Disponibles en 2 versiones: **Ø32** (para lavabo y bidé) y **Ø40 mm**.

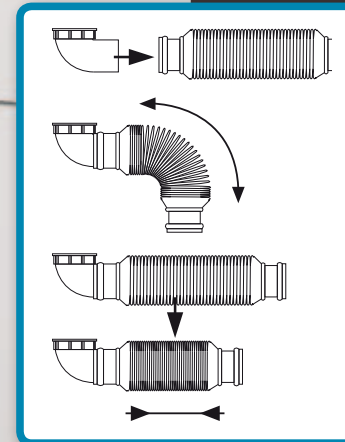

FREGADERO EVACUACIÓN

SIFONES DE PLÁSTICO

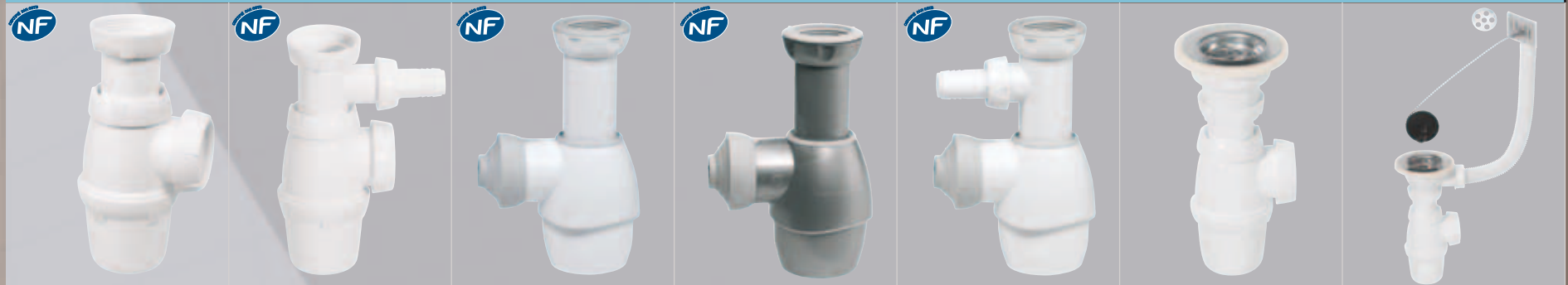

PRODUCTO	SIFÓN BOTELLA REGULABLE	SIFÓN BOTELLA CON TOMA	TODO EN UNO BLANCO	TODO EN UNO GRIS METAL	TODO EN UNO BLANCO CON TOMA	SIFÓN BOTELLA REGULABLE CON VÁLVULA Y CADENITA	SIFÓN BOTELLA REGULABLE CON VÁLVULA, CADENITA Y REBOSADERO
REFERENCIA	30718388	SP3223	30718389	30718390	31190004	SP3214	34150001
PACKAGING	BOLSA	BOLSA	BOLSA	BOLSA	BOLSA	BOLSA	BOLSA
PCB	25	21	30	30	30	30	30
SIFONAJE	50 mm	50 mm	50 mm	50 mm	50 mm	50 mm	50 mm
EVACUACIÓN	60 L/min	58 L/min	62,4 L/min	62,4 L/min	62,4 L/min	60 L/min	60 L/min
ALTURA	131 < 176 mm	166 < 211 mm	125 < 170 mm	125 < 170 mm	165 < 200 mm	131 < 176 mm	131 < 176 mm

ESQUEMA DE COTAS

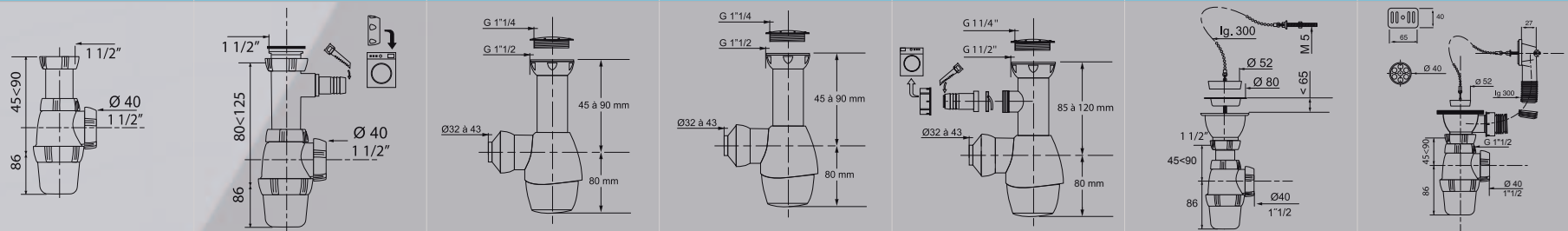

FREGADERO EVACUACIÓN

SIFONES DE PLÁSTICO DE 1 SENO

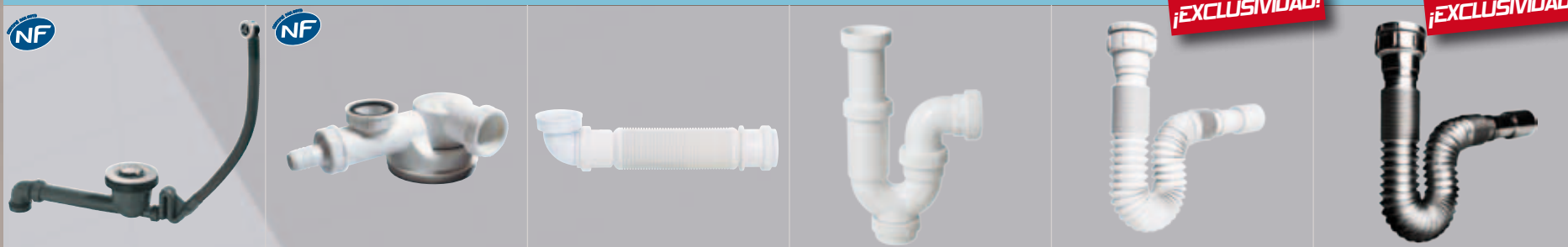

¡EXCLUSIVIDAD!

¡EXCLUSIVIDAD!

PRODUCTO	HOPY	TM100040 SIFÓN AHORRO DE ESPACIO	SENZO Ø40 SIFÓN AHORRO DE ESPACIO ANTI OLORES	SPT 50059 - SIFÓN CURVO REGISTRABLE	SP 4050 - SIFÓN UNIVERSAL EXTENSIBLE 1" ½-1"¼ ABS Ø40/Ø50	SP 4050CROMO - SIFÓN UNIVERSAL EXTENSIBLE 1" ½-1"¼ ABS Ø40/Ø50
REFERENCIA	34250002	30718387	31160002	30718544	30718262	30718264
PACKAGING	BOLSA	BOLSA	BOLSA	BOLSA	BOLSA	BOLSA
PCB	20	30	40	25	40	40
SIFONAJE	50 mm	50 mm	NO SIFÓNICO	SI	SI	SI
EVACUACIÓN	44 L/min	39 L/min	38 L/min			
ALTURA	100 mm	95 mm	64 mm			
LONGITUD			274 mm		310 < 770 mm	310 < 770 mm

ESQUEMA DE COTAS

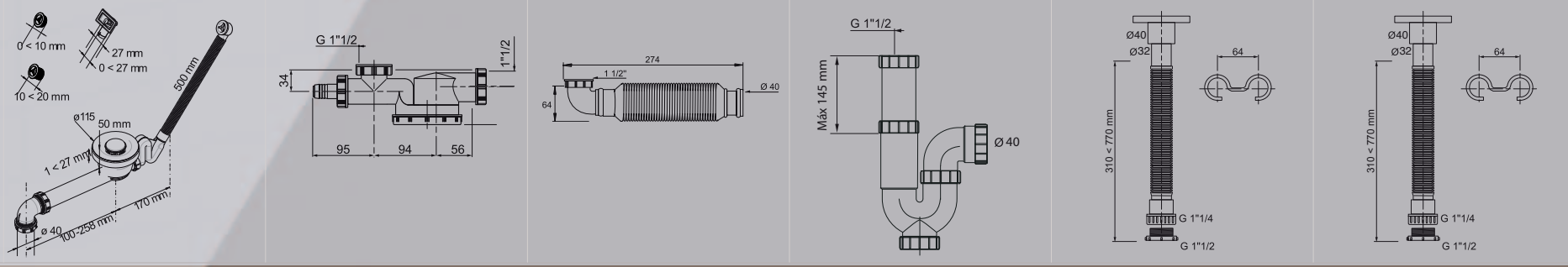

SIFONES DE PLÁSTICO DE 2 SENOS

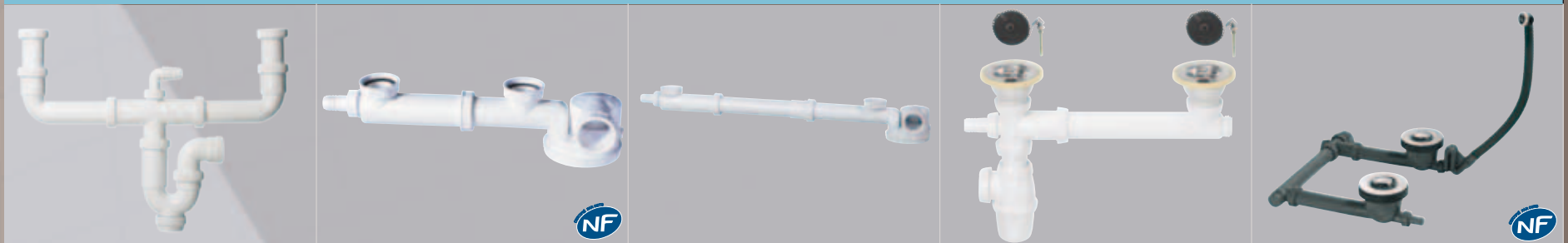





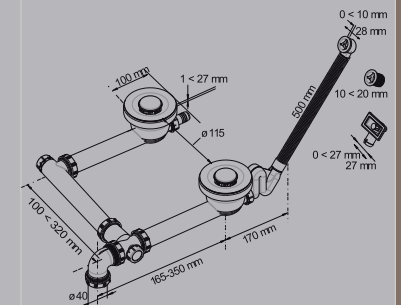
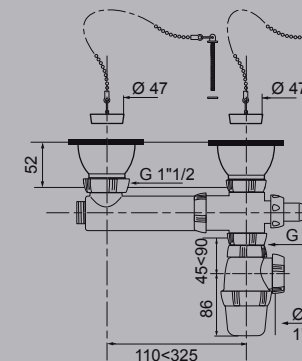
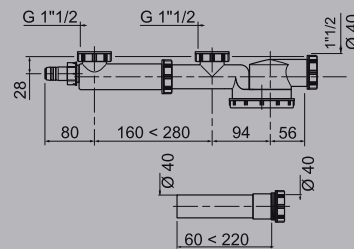
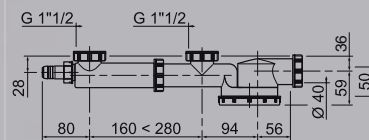
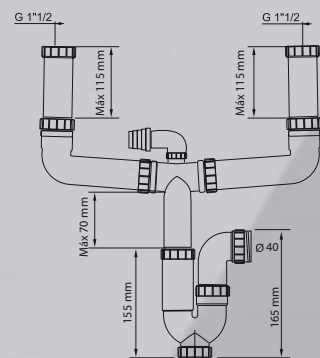



PRODUCTO	SPT 50215 - SIFÓN DOBLE CURVO REGISTRABLE	SIFÓN AHORRO DE ESPACIO	SIFÓN AHORRO DE ESPACIO CON ALARGO	CONJUNTO COMPLETO D60 2 SENOS	HOPY
REFERENCIA	30718578	TM200040	TM200140E	SP3226	35150102
PACKAGING	BOLSA	BOLSA	BOLSA	BOLSA	BOLSA
PCB	15	20	30	6	13
TOMA ELECTRODOMÉSTICOS	SI	SI	SI	SI	SI
REGULACIÓN SENOS		160 < 280 mm	380 < 500 mm	SI	100 < 320mm
VÁLVULA	NO	NO	NO	SI	SI
REBOSADERO	NO	NO	NO	NO	SI
EVACUACIÓN					44 L/min

ESQUEMA DE COTAS

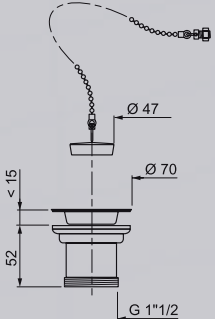
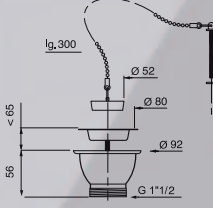
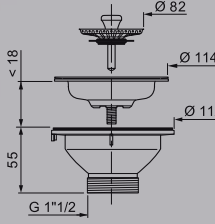
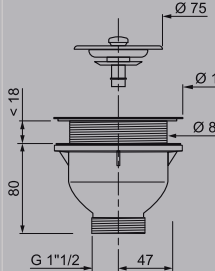
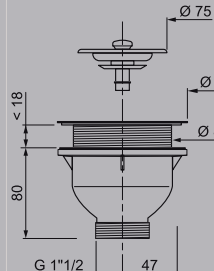
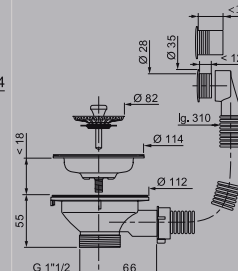
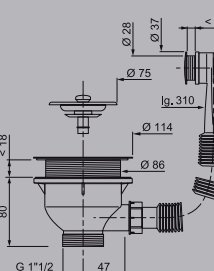
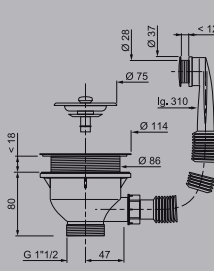

FREGADERO EVACUACIÓN

	VÁLVULA FREGADERO Ø50	VÁLVULA FREGADERO Ø60	VÁLVULAS FREGADERO Ø90			VÁLVULAS FREGADERO CON REBOSADERO Ø90		
								
PRODUCTO	VÁLVULA CON TAPÓN Y CADENA	VÁLVULA CON TAPÓN Y CADENA	VÁLVULA CESTILLO INOX	VÁLVULA CESTILLO BLANCO	VÁLVULA CESTILLO TIERRA DE FRANCIA	VÁLVULA CESTILLO INOX CON REBOSADERO	VÁLVULA CESTILLO BLANCO CON REBOSADERO	VÁLVULA CESTILLO TIERRA DE FRANCIA CON REBOSADERO
REFERENCIA	30718456	30718457	SP2480050	SP2480040	30718385	SP2490050	SP2490040	30718386
PACKAGING	BOLSA	BOLSA	BOLSA	BOLSA	BOLSA	BOLSA	BOLSA	BOLSA
PCB	25	20	30	7	35	30	35	35
REBOSADERO	NO	NO	NO	NO	NO	REDONDO CROMADO	REDONDO BLANCO	REDONDO TIERRA DE FRANCIA
ESQUEMA DE COTAS								

ANTIVACIADO EVACUACIÓN

ANTIVACIADO



PRODUCTO	TERMINAL PARA POSICIONAMIENTO VERTICAL			«T» PARA POSICIONAMIENTO HORIZONTAL		EXCÉNTRICO
REFERENCIA	VP15	VP25	VP35	VP16	VP17	VP100
PACKAGING	GRANEL	GRANEL	GRANEL	GRANEL	GRANEL	GRANEL
PCB	1	1	1	1	1	1
SALIDA	Ø32/Ø40	Ø40	Ø40/Ø50	Ø32	Ø40	Ø80/Ø110

ESQUEMA DE COTAS

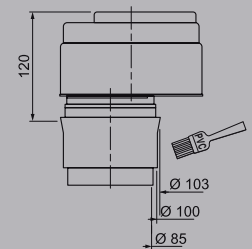
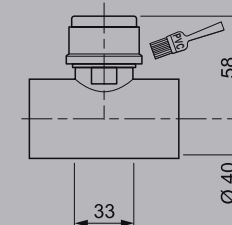
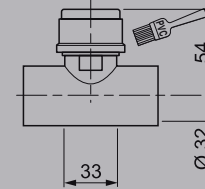
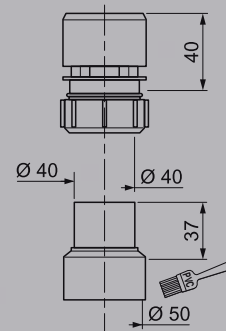
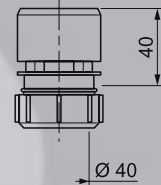
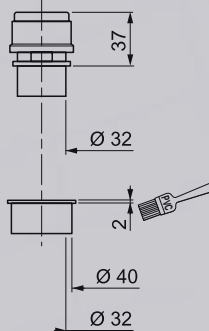

SIFONES DE LAVADORA

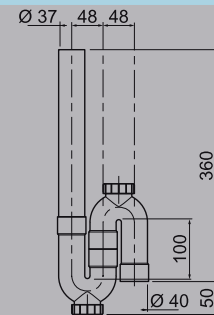
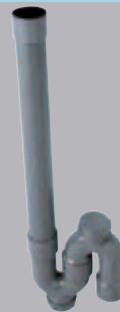
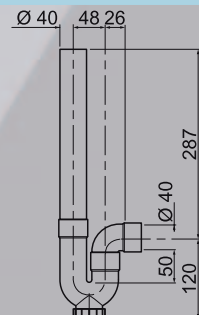

SIFONES LAVADORA

PRODUCTO	SIFONES LAVADORA	
REFERENCIA	SP5001	SP5002
PACKAGING	BOLSA	BOLSA
PCB	25	25
SALIDA	HORIZONTAL	VERTICAL
TAPA CON REGISTRO	SI	SI

ACCESORIOS EVACUACIÓN

PIES DE DUCHA REGULABLES EN ALTURA

- Compatibles con todo tipo de plato y con todas las configuraciones.
- Resistente: resiste hasta 450 kgs por soporte.
- Amplios niveles de regulación con una sola pieza convertible en dos fases:
- Fase 1: de 88 a 131 mm, telescópico por rosca manual ergonómica o mediante herramienta
- Fase 2: de 131 a 172 mm, tuerca giratoria con alargadera interior (cambio de posición)
- Seguridad: Fijaciones al suelo incluidas



ACCESORIOS VARIOS

							
PRODUCTO	DESATASCADOR	«T» CON TOMA	JUNTA REDUCTORA HEMBRA 1"1/2 - MACHO 1"1/4	JUNTA REDUCTORA 1"1/4 - MACHO 1"1/2	CONJUNTO ALARGO SIFÓN ESPACIO	JUNTA PLANA ENTRADA SIFÓN 1"1/2	PIES DE DUCHA
REFERENCIA	SP9910	SP9431S	39450001	39451001	SP 9307	SP9372	30719911
PACKAGING	BOLSA	BOLSA	BLISTER	BLISTER	BOLSA	GRANEL	BOLSA
PCB	8	1	1	1	1	1	20
ESQUEMA DE COTAS							

ACCESORIOS EVACUACIÓN

ACCESORIOS MIXTOS









							
PRODUCTO	FRISBY					TAPÓN UNIVERSAL	
COLOR	AZUL	BLANCO	VIOLETA	VERDE	NARANJA	GRIS	BLANCO
REFERENCIA	39222101	39222501	39222201	39222301	39222401	39224001	39224401
PACKAGING	BLISTER					BLISTER	
PCB	5					10	
ESQUEMA DE COTAS							

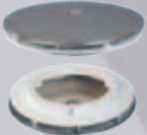





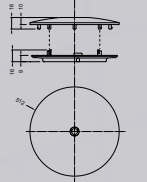
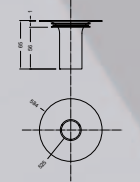
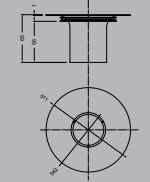
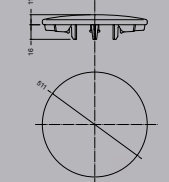
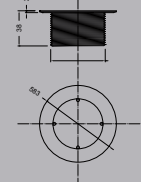
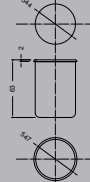
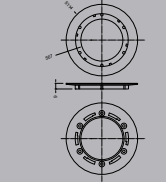
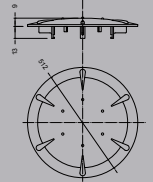
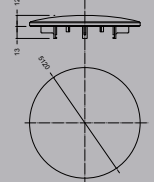

FREGADERO

LAVABO

									
PRODUCTO	CESTILLO INOX	CESTILLO BLANCO	CESTILLO TIERRA DE FRANCIA	JUNTA PLANA D90 RECAMB. CESTILLO	JUNTA RECAMBIO TAPÓN CESTILLO	JUNTA QUICK-CLAC LAVABO	JUNTA NEGRA QC LATÓN	VÁLVULA QUICK-CLAC CROMADA	TAPÓN NEGRO PARA LAVABO-BIDÉ
REFERENCIA	30718383	30718382	30718384	51045	51224	SP3247	215271	SP9261S	39221001
PACKAGING	BOLSA	BOLSA	GRANEL	GRANEL	GRANEL	BOLSA	GRANEL	BOLSA	BOLSA
PCB	1	1	1	1	1	1	1	1	1
ESQUEMA DE COTAS									

ACCESORIOS EVACUACIÓN

	SLIM	TOURBILLON					TWISTO		
									
PRODUCTO	CHAMPIÑÓN + ADAPTADOR SLIM	REJILLA TOURBILLON D60	REJILLA TOURBILLON D90	CHAMPIÑÓN TOURBILLON D90	BASE ROSCA BLANCA TOURBILLON	CESTA SIFÓN BLANCA TOURBILLON	BRIDA DE PLÁSTICO	REJILLA CROMADA TWISTO	REJILLA METÁLICA CROMADA TWISTO
REFERENCIA	30719719	3320	213076	A10293	51019	51020	51159	212691	A10361
PACKAGING	GRANEL	GRANEL	GRANEL	GRANEL	GRANEL	GRANEL	GRANEL	GRANEL	GRANEL
PCB	1	1	1	1	1	1	1	1	1
									

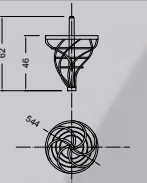
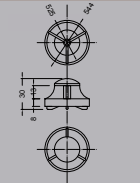
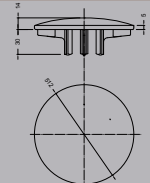
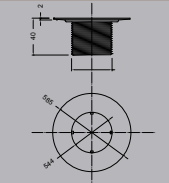
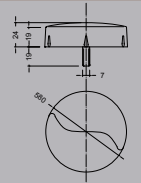
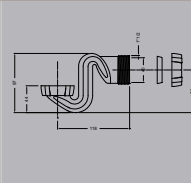
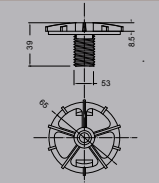
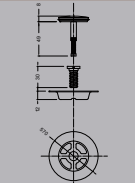
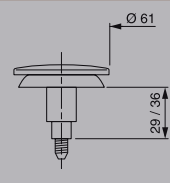
	JAMES				BAÑERA				
									
PRODUCTO	FILTRO JAMES	TAPÓN JAMES	REJILLA CHAMPIÑÓN CROMO JAMES	BASE/ROSCA CROMADA JAMES D90	EMBELLECEDOR ELTON CHROMO	SIFÓN EXTRAPLANO ELTON	RUEDA DESAGÜE BAÑERA	TAPÓN DESAGÜE ELTON CROMADO	CLAPET DE QUICK CLAC BAIGNOIRE EN INOX
REFERENCIA	51477	3328	A10281	3324	83000037	83112605	112580	213090	SP9260
PACKAGING	GRANEL	GRANEL	GRANEL	GRANEL	GRANEL	GRANEL	GRANEL	GRANEL	BOLSA
PCB	1	1	1	1	1	1	1	1	1
									



LAS SOLUCIONES WIRQUIN PRO



BAÑO

Tarimas de teca	73
Barras de apoyo.....	74

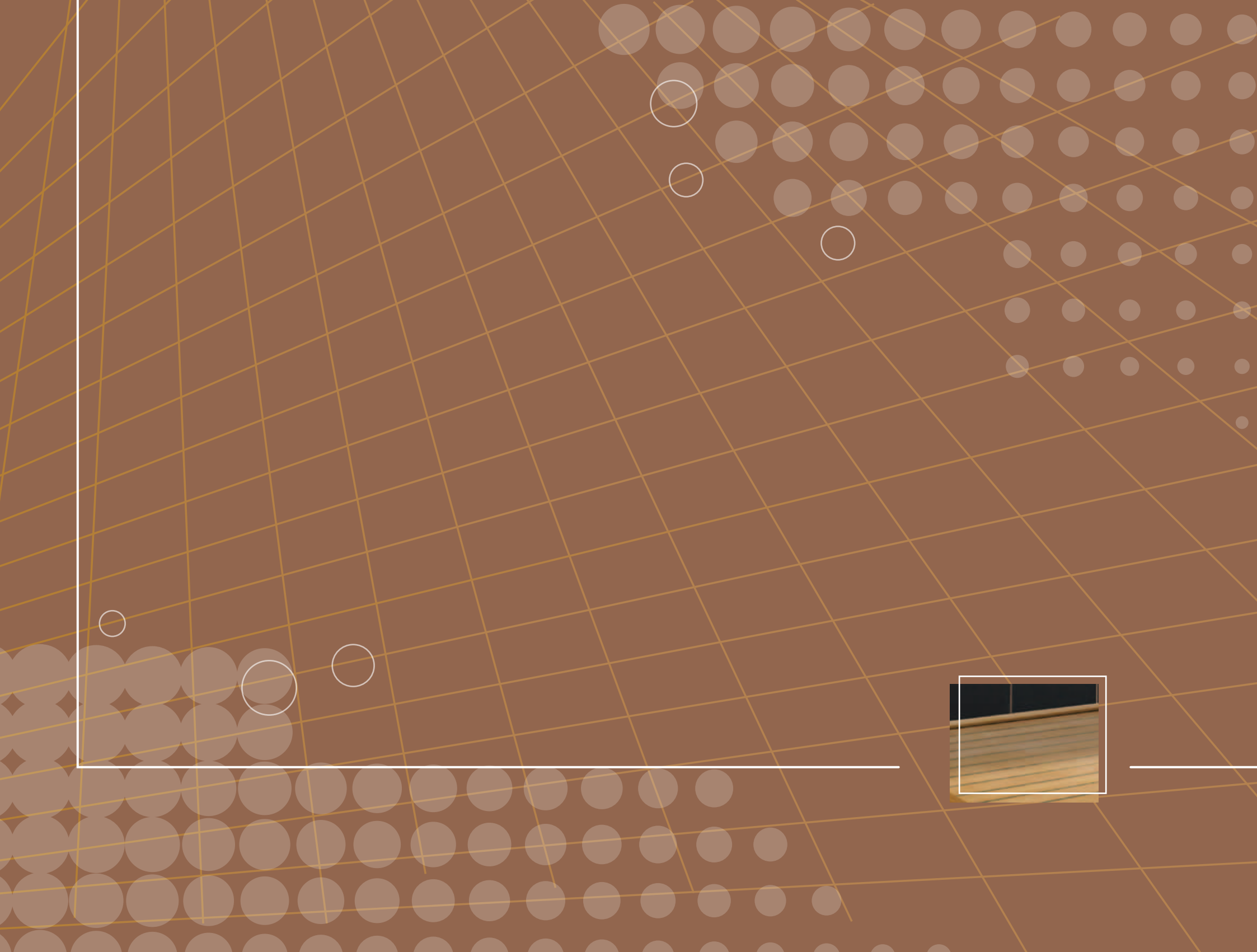

TARIMAS TECA

DUCHA

	CUADRADAS			RECTANGULARES		
						
						
REFERENCIA	60718568	60718566	60718569	60718567	60718564	60718565
PACKAGING	CAJA	CAJA	CAJA	CAJA	CAJA	CAJA
PCB	1	1	1	1	1	1
TAMAÑO	50 x 50 cm	61 x 61 cm	71 x 71 cm	50 x 70 cm	50 x 80 cm	50 x 100 cm
TAMAÑO DEL PLATO	70 x 70 cm	80 x 80 cm	90 x 90 cm	70 x 90 cm	70 x 100 cm	70 x 120 cm
ESQUEMA DE COTAS						

	CUADRADAS ANGULARES		CUADRADAS CON ENCAJE		ANGULARES CON ENCAJE	ASIENTO
						
						
REFERENCIA	60718570	60718571	ACS461R*	ACS471R*	ACS358R*	ACS8001*
PACKAGING	CAJA	CAJA	CAJA	CAJA	CAJA	CAJA
PCB	1	1	1	1	1	1
TAMAÑO	61 x 61 cm	71 x 71 cm	61 x 61 cm	71 x 71 cm	58 x 58 cm	38,5 x 18 cm
TAMAÑO DEL PLATO	80 x 80 cm	90 x 90 cm	80 x 80 cm	90 x 90 cm	80 x 80 cm	
ESQUEMA DE COTAS						

* HASTA FIN DE EXISTENCIAS

BARRAS DE APOYO

DUCHA

BARRAS DE APOYO RECTAS CON 2 PUNTOS DE ANCLAJE

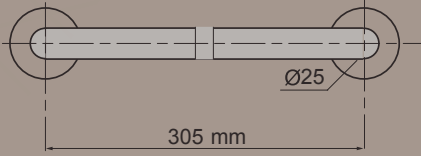
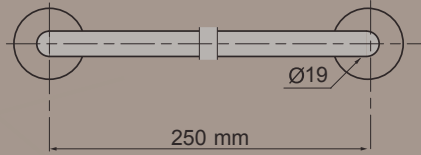

PRODUCTO	ASA RECTA Ø 19	ASA RECTA Ø 25	ASA RECTA Ø 25
REFERENCIA	60718539	60718540	60718537
PACKAGING	BOLSA	BOLSA	BOLSA
PCB	12	12	12
LONGITUD	250 mm	305 mm	305 mm
ACABADO	BRILLO	BRILLO	SATINADO

BARRAS DE APOYO CURVAS

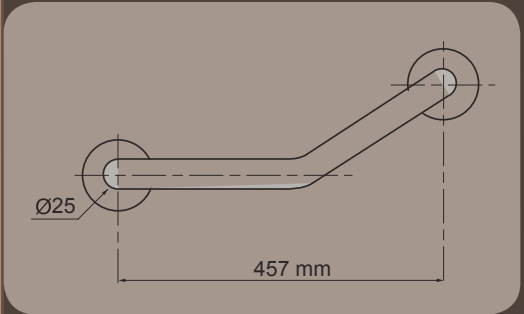

PRODUCTO	ASA CURVA Ø 25	ASA CURVA Ø 25
REFERENCIA	60718541	60718542
PACKAGING	BOLSA	BOLSA
PCB	12	12
ANCHURA	457 mm	457 mm
ACABADO	BRILLO	SATINADO

ÍNDICE



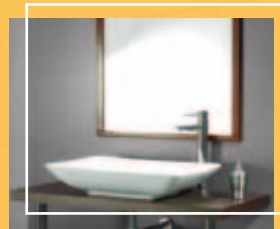
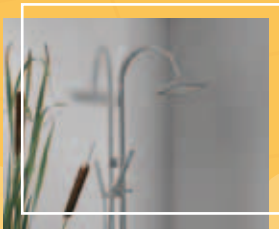

REFERENCIA	PÁGINA	CODIGO DE BARRAS
55718908	15	3375537188475
55718951	15	3375537188895
55718575	16	3375537185245
55718653	16	3375537186020
50718150	17	3375537181094
50718260	18	3375537181339
50717863		3375537178292
55719044	19	3375537189823
55718665	20	3375537186143
55718612	20	3375537185610
55718654	20	3375537186037
50717752	21	3375537177196
50717753	21	3375537177202
50717686	21	3375537176540
50717687	21	3375537176557
50718323	21	3375537182824
50718324	21	3375537182831
50718325	21	3375537182848
50718326	21	3375537182855
50718122	21	3375537180813
50718328	21	3375537182879
71090101	21	3375537142149
50717468	22	3375537174652
50717466	22	3375537174638
50717467	22	3375537174645
10718269	24	3375537182282
10717947	24	3375537179060
10718267	24	3375537182268
14300004	24	3375537166091
10718265	24	3375537182244

REFERENCIA	PÁGINA	CODIGO DE BARRAS
10717948	24	3375537179077
10718266	24	3375537182251
10717946	24	3375537179053
10718257	24	3375537182169
10718271	26	3375537182305
16300001	26	3375537149476
10718259	26	3375537182183
16120001	26	3375539053993
10717739	26	3375537177066
16300501	26	3375537161140
10718270	26	3375537182299
16110011	26	3375537150441
10718258	26	3375537182176
16110002	26	3375539053665
10718165	26	3375537181247
10718090	27	3375537180493
10718092	27	3375537180516
10718317	27	3375537175758
10718318	27	3375537175765
19029001	27	3375530069115
19032006	27	3375536016915
59180003	27	3375539066726
10718315	27	3375537182749
19008101	27	3375537177622
214517	27	
81114165	27	2020000106500
10718316	27	3375537182758
19007001	27	3375539046216
19022101	27	3375539045417
19021009	27	3375530067616

REFERENCIA	PÁGINA	CODIGO DE BARRAS
RA390	27	3375530004352
21400001	28	3375536033912
20718012	28	3375537179718
21230001	28	3375539049736
21230004	28	3375537127320
20719794	28	3375537197217
20718162	28	3375537181216
70718478	32	3375537184361
71240001	32	3375537130672
71240101	32	3375537130689
71240201	32	3375537130696
71250001	32	3375537130702
RWCE1100	33	3375536008569
RWCE1099	33	3375530307507
RWCE1090	33	3375536006466
71230000	33	3375539070389
71260001	33	3375537140053
70718477	33	3375537184354
70718863	33	3375537188055
70718864	33	3375537188062
70718878	33	3375537188185
70718879	33	3375537188192
RA372	34	3375530086419
RA372PJ	34	8436013050237
RA374	34	3375530086815
RA374PJ	34	8436013050220
RA374PJ+	34	8436013050602
71090101	34	3375537183487
79420001	34	3375537146253
RWC20	34	3375530091710

REFERENCIA	PÁGINA	CODIGO DE BARRAS
79009005	36	3375539049712
79008001	36	3375539048340
79010003	36	3375539052644
79019001	36	3375539057892
79020001	36	3375539057939
79021001	36	3375539057946
79012001	36	3375539042768
79011001	36	3375539042058
79013001	36	3375539042423
79007001	36	3375539042713
30718607	41	3375537185566
30718608	41	3375537185573
30718609	41	3375537185580
30718610	41	3375537185597
RASOGUM	41	8020553013939
30719064	42	3375537189939
30719103	42	3375537190324
30719104	42	3375537190331
30719105	42	3375537190348
30719240	42	3375537191697
30719241	42	3375537191703
30719242	42	3375537191710
30719243	42	3375537191727
30719244	42	3375537191734
30719245	42	3375537191741
30719246	42	3375537191758
30719247	42	3375537191765
30718168	44	3375537181278
30718169	44	3375537181285
30718170	44	3375537181292

REFERENCIA	PÁGINA	CODIGO DE BARRAS
30717757	44	3375537177240
30717758	44	3375537177257
30717763	45	3375537177301
30717764	45	3375537177318
30717766	45	3375537177332
30717767	45	3375537177349
30717769	45	3375537177363
30717770	45	3375537177370
30719061	45	3375537189908
30719062	45	3375537189915
30719066	45	3375537189953
30719067	45	3375537189960
30719069	45	3375537189984
30719070	45	3375537189991
30719072	45	3375537190010
30719073	45	3375537190027
30719074	45	3375537190034
30719075	45	3375537190041
30719076	45	3375537190058
30719079	45	3375537190089
30719080	45	3375537190096
30719081	45	3375537190102
30719082	45	3375537190119
30719083	45	3375537190126
30719084	45	3375537190133
30719085	45	3375537190140
30719086	45	3375537190157
30719087	45	3375537190164
30719088	45	3375537190171
30718227	47	3375537181865

REFERENCIA	PÁGINA	CODIGO DE BARRAS
30718228	47	3375537181872
30718229	47	3375537181889
30718230	47	3375537181896
30718231	47	3375537181902
30718244	47	3375537182039
30719715	48	3375537182039
30719716	48	3375537196432
30719487	49	3375537128426
30717829	49	3375537177967
30718404	49	3375537183623
30718406	49	3375537183647
30718402	49	3375537183609
30718403	49	3375537183616
30718616	50	3375537185658
30719486	50	3375530111111
30718573	50	3375537185221
30719485	50	3375536024903
30718401	50	3375537183593
30718395	50	3375537183548
SP6000	51	3375530153685
SP6001B	51	3375530116017
SP6002B	51	3375536021100
SP6015	51	3375530116413
SP6020	51	3375530117014
SP6025	51	3375530117113
SP5502	53	3375530114617
SP760299	53	3375536001201
SP760199	53	3375536017035
34560106	53	3375539064548
30718408	53	3375537183661

REFERENCIA	PÁGINA	CODIGO DE BARRAS	REFERENCIA	PÁGINA	CODIGO DE BARRAS	REFERENCIA	PÁGINA	CODIGO DE BARRAS
30718409	53	3375537183678	39004001	59	3375537143269	VP100	65	3375530000811
SP602	53	3375530116819	SP2063399	59	3375536023951	SP5001	65	3375530112613
SP601	53	3375530116215	30717597	59	3375537175772	SP5002	65	3375530112811
SP3178	55	3375530105912	30718388	61	3375537183470	30719911	67	3375537198344
SP3158	55	3375530104410	SP3223	61	3375530107411	SP9910	67	3375530165213
SP3174	55	3375530105714	SP3214	61	3375530106919	SP9431S	67	3375536021834
SP3154	55	3375530104212	34150001	61	3375536040019	39450001	67	3375536022800
SP50099	55	3375536001331	34250002	62	3375537146024	39451001	67	3375536022619
SP50199	55	3375536001591	30718387	62	3375537183463	SP9307	67	3375536014232
SP3198	56	3375536024071	31160002	62	3375537147236	SP9372	67	3375536023128
30718391	56	3375537183500	30718544	62	3375537184996	39222101	68	3375539040429
30718261	56	3375537182206	30718262	62	3375537182213	39222301	68	3375539040443
30718263	56	3375537182220	30718264	62	3375537182237	39222401	68	3375539040450
30718389	56	3375537183487	30718578	63	3375537185276	39222501	68	3375539040467
30718390	56	3375537183494	TM200040	63	3375536009634	39224001	68	3375537144594
31190004	56	3375537145089	TM200140E	63	3375536023982	39224401	68	3375537149513
30717590	57	3375537175703	SP3226	63	3375530108012	30718383	68	3375537183425
30717591	57	3375537175710	35150102	63	3375537183548	30718382	68	3375537183418
30717593	57	3375537175734	30718456	64	3375537184149	30718384	68	3375537183432
30717594	57	3375537175741	30718457	64	3375537184156	51045	68	3375539023002
30717592	57	3375537175727	SP2480050	64	3375536019800	51224	68	
SP174	57	3375530097613	SP2480040	64	3375536008163	SP3247	68	3375536001829
SL301	58	3375530094919	30718385	64	3375537183449	215271	68	
30718393	58	3375537183524	SP2480040	64	3375536019817	SP9261S	68	3375536013365
30718392	58	3375537183517	30718386	64	3375537183456	39221001	68	3375536037941
30717775	58	3375537177424	VP15	65	3375530118615	3320	68	3375539052866
30717774	58	3375537177417	VP25	65	3375530119117	213076	68	
30717866	58	3375537178322	VP35	65	3375530119216	A10293	68	
30717865	58	3375537178315	VP16	65	3375530118714	51019	68	3375539021619
30717583	58	3375537175635	VP17	65	3375530118813	51020	68	

REFERENCIA	PÁGINA	CODIGO DE BARRAS
51159	68	3375539024351
212691	68	
A10361	68	
51477	68	
3328	68	
A10281	68	
3324	68	
30719719	69	3375537196463
83000037	69	3375539067457
83112605	69	2020000038276
112580	69	2020000037651
213090	69	2020000051343
SP9260	69	3375536004745
60718568	73	3375537185177
60718566	73	3375537185153
60718569	73	3375537185160
60718564	73	3375537185139
60718565	73	3375537185146
60718570	73	3375537185191
60718571	73	3375537185207
ACS461R	73	8436036022716
ACS471R	73	8436036022730
ACS358R	73	8436036022624
ACS8001	73	8436036023799
60718539	74	3375537184941
60718540	74	3375537184958
60718537	74	3375537184934
60718541	74	3375537184965
60718542	74	3375537184972



WIRQUIN Calaf

C. La Llum , 5 - 7
Polígono Industrial Pla dels Vinyats II
08250 SANT JOAN DE VILATORRADA (BCN)
Tel : 93 876 78 16
Fax : 93 876 44 48
www.wirquin.com
wirquin@wirquincalaf.com